

CASIO®

Модуль 5698

Модель ЕСВ-2000



Руководство пользователя

EAC

ПРЕЖДЕ ВСЕГО ПРОЧТИТЕ ЭТУ ВАЖНУЮ ИНФОРМАЦИЮ

Защита от воды

Для всех категорий часов запрещается:

- нажимать кнопки под водой;
- переводить стрелки под водой;
- отвинчивать переводную головку под водой;

Если часы подверглись воздействию соленой воды, то тщательно промойте их и вытрите насухо. Не надевайте часы на кожаном ремешке во время плавания. Избегайте длительного контакта кожаного ремешка с водой.

- Часы классифицируются по разрядам (с I по V разряд) в соответствии со степенью их защищенности от воды. Уточните разряд ваших часов с помощью приведенной ниже таблицы, чтобы определить правильность их использования.

* Разряд	Маркировка корпуса	Брызги, дождь и т.п.	Плавание, мытье машины и т.п.	Подводное плавание, ныряние и т.п.	Ныряние с аквалангом
I	-	Нет	Нет	Нет	Нет
II	WATER RESISTANT	Да	Нет	Нет	Нет
III	50 M WATER RESISTANT	Да	Да	Нет	Нет
IV	100 M WATER RESISTANT	Да	Да	Да	Нет
V	200 M WATER RESISTANT 300 M WATER RESISTANT	Да	Да	Да	Да

- Примечания

I Часы не защищены от воды. Избегайте попадания любой влаги;

- II WR (Water Resistant) означает, что модель водонепроницаема согласно ISO 2281. Кратковременный контакт с водой не вызовет никаких проблем;
- III С водозащитой в 5 Бар (50 метров) часы способны выдержать давление воды обозначенной величины и, соответственно, могут быть использованы во время принятия душа и кратковременного купания;
- IV Водозащита в 10 Бар (100 метров) означает, что часы могут быть использованы во время обычного плавания и ныряния под водой с трубкой;
- V Водозащита в 20 Бар (200 метров) означает, что часы могут быть использованы при погружении с аквалангом (за исключением таких глубин, при которых требуется гелиево-кислородная смесь).

Уход за вашими часами

- Никогда не пытайтесь самостоятельно открывать корпус и снимать заднюю крышку.
- Замена резиновой прокладки, защищающей часы от попадания воды и пыли, должна осуществляться через каждые 2 - 3 года.
- Если во внутреннюю часть часов попадет влага, то немедленно проверьте их у ближайшего к вам дилера, либо у дистрибьютора фирмы «CASIO».

- Не подвергайте часы воздействию предельных температур.
- Хотя часы и предназначены для активного повседневного использования, тем не менее нужно носить их аккуратно и избегать падений.
- Не застегивайте ремешок слишком сильно. У вас должен проходить палец между вашим запястьем и ремешком.
- Для очистки часов и ремешка используйте сухую мягкую ткань, либо мягкую ткань, смоченную в водном растворе мягкого нейтрального моющего средства. Никогда не пользуйтесь легко испаряющимися средствами (например, такими, как бензин, растворители, распыляемые чистящие средства и т.п.).
- Когда вы не пользуетесь вашими часами, храните их в сухом месте.
- Избегайте попадания на часы бензина, чистящих растворителей, аэрозолей из распылителей, клеящих веществ, краски и т.п. Химические реакции, вызываемые этими материалами, приводят к разрушению прокладок, корпуса и полировки часов.
- Особенностью некоторых моделей часов является наличие на их ремешке изображений, выполненных шелкографией. Будьте осторожны при чистке таких ремешков, чтобы не испортить эти рисунки.

Для часов с пластмассовыми ремешками...

- Вы можете обнаружить белесое порошкообразное вещество на ремешке. Это вещество не вредно для вашей кожи или одежды и может быть легко удалено путем простого протирания куском ткани.
- Попадание на пластмассовый ремешок пота или влаги, а также хранение его в условиях высокой влажности может привести к повреждению, разрыву или растрескиванию ремешка. Для того чтобы обеспечить длительный срок службы пластмассового ремешка, при первой возможности протирайте его от грязи и воды с помощью мягкой ткани.

Для часов с флуоресцентными корпусами и ремешками...

- Длительное облучение прямым солнечным светом может привести к постепенному исчезновению флуоресцентной окраски.
- Длительный контакт с влагой может вызвать постепенное исчезновение флуоресцентной окраски. В случае попадания на поверхность часов любой влаги, как можно скорее сотрите ее.
- Длительный контакт с любой другой влажной поверхностью может привести к обесцвечиванию флуоресцентной окраски. Проверьте, удалена ли влага с флуоресцентной поверхности и избегайте ее контакта с другими поверхностями.

- Сильное трение поверхности, имеющей нанесенную флуоресцентную краску, о другую поверхность может привести к переносу флуоресцентной краски на эту поверхность.

При использовании изделия в условиях резких перепадов температур допускается незначительное образование конденсата на внутренней стороне стекла. Данное явление обусловлено законами физики и не является дефектом.

Фирма «CASIO COMPUTER CO., LTD» не несет ответственности за какой бы то ни было ущерб, который может возникнуть при использовании этих часов, и не принимает никаких претензий со стороны третьих лиц.

ОСНОВНАЯ ИНФОРМАЦИЯ О ЧАСАХ

В этом разделе содержится основная информация о часах и их функциях.

Особенности часов

- **Соединение со смартфоном**

Поддержка подключения и обмена данными со смартфоном с помощью Bluetooth-соединения.

- **Мировое время**

Отображение текущего времени в одном из 38 часовых поясов.

- При соединении со смартфоном информация о мировом времени обновляется.

- **Будильник**

Сигнал будильника звучит в установленное для него время.

- **Секундомер**

С помощью секундомера осуществляется измерение прошедшего времени. Максимальная продолжительность измерения – 24 часа, точность измерения в течение 1 часа – 1/100 секунды, через 1 час – 1 секунда.

- **Таймер обратного отсчета**

Обратный отсчет установленного времени. После окончания обратного отсчета, звучит сигнал.

Примечание

Иллюстрации данного руководства приведены для наглядности. Сами часы могут незначительно отличаться от приведенных в руководстве изображений.

Стрелки и кнопки

(1) Часовая стрелка

(2) Минутная стрелка

(3) Стрелка режима

Отображает текущий уровень заряда или 30-минутный обратный отсчет времени, оставшегося до звучания сигнала будильника или окончания работы таймера обратного отсчета

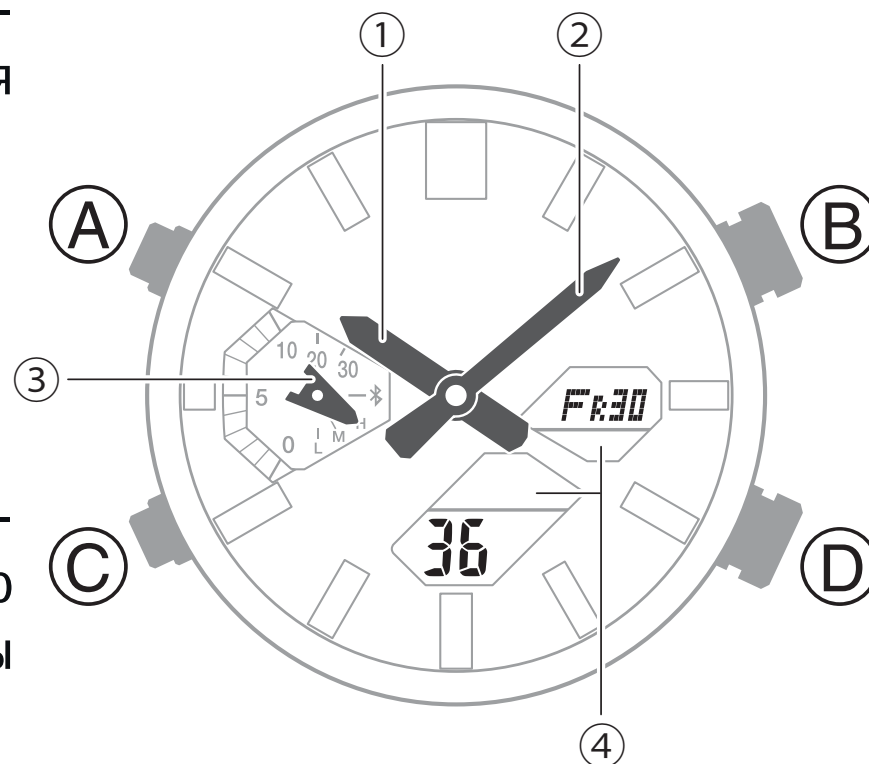

(4) ЖК-экран

Кнопка А

- В режиме Текущего времени с помощью кнопки А осуществляется смена отображаемой на экране информации.

Кнопка В

- Нажмите кнопку В для включения подсветки.

Кнопка С

- С помощью кнопки С осуществляется перевод часов из одного режима в другой. Нажмите и удерживайте кнопку С около 2 секунд для возврата часов из любого режима в режим Текущего времени.

Кнопка D

- С помощью кнопки D в режиме настройки параметров осуществляется выбор данных.

Индикаторы цифрового экрана и циферблата

- 1 Стрелка режима указывает на индикатор ✖, когда между часами и смартфоном установлено Bluetooth-соединение
- 2 Индикаторы 30-минутного обратного отсчета времени, оставшегося до звучания сигнала будильника или окончания работы таймера обратного отсчета
- 3 Стрелка режима указывает на индикатор текущего уровня заряда аккумулятора
- 4 Индикатор SPL отображается на экране, когда в режиме Секундомера осуществляется измерение прошедшего времени
- 5 Индикатор LAP отображается на экране, когда в режиме Секундомера осуществляется измерение времени прохождения круга (части) дистанции

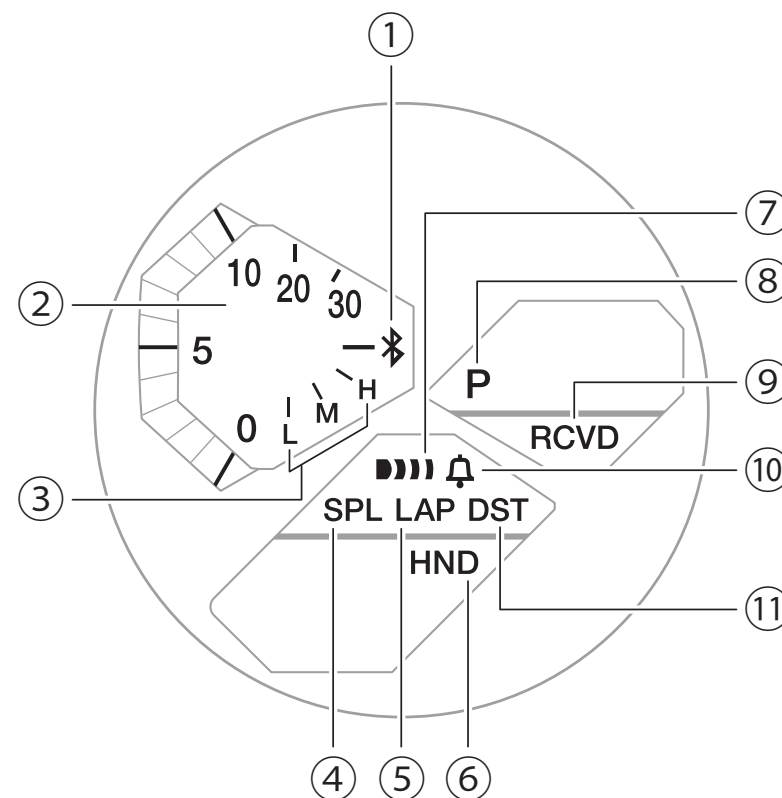

- 6 Индикатор HND мигает на экране, когда стрелки часов смещены в сторону от цифрового экрана для удобного просмотра отображаемой на нем информации
- 7 Индикатор включенного сигнала будильника
- 8 Индикатор P отображается на экране после полудня, когда установлен 12-часовой формат отображения времени
- 9 Индикатор RCVD отображается на экране, когда, после успешного соединения часов со смартфоном, на часах выполняется корректировка времени
- 10 Индикатор включенного сигнала начала часа
- 11 Индикатор DST отображается на экране в период действия летнего времени

Выбор режима

С помощью кнопки С осуществляется выбор нужного режима в последовательности, указанной на рисунке.

Режим Текущего времени

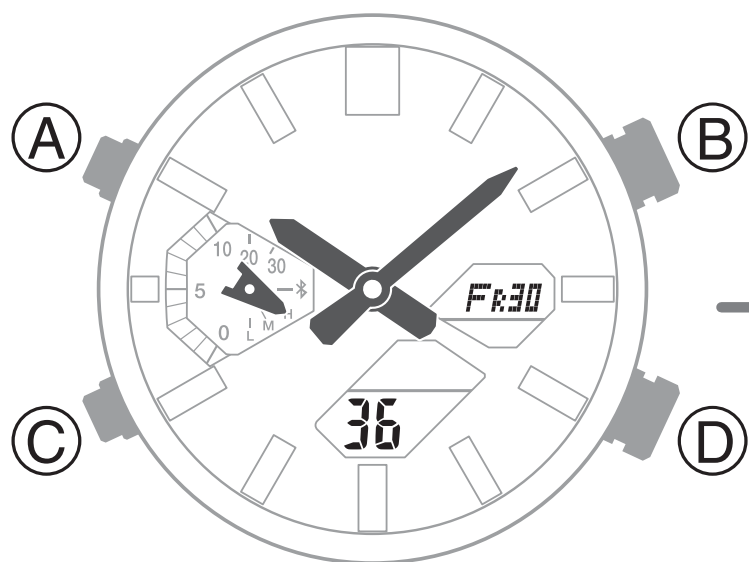

Режим Мирового времени

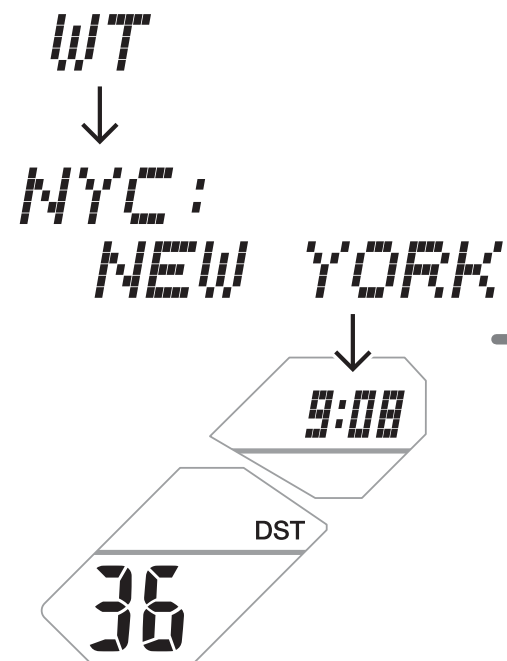

- Для возврата часов из любого режима в режим Текущего времени нажмите и удерживайте кнопку C около 2 секунд.

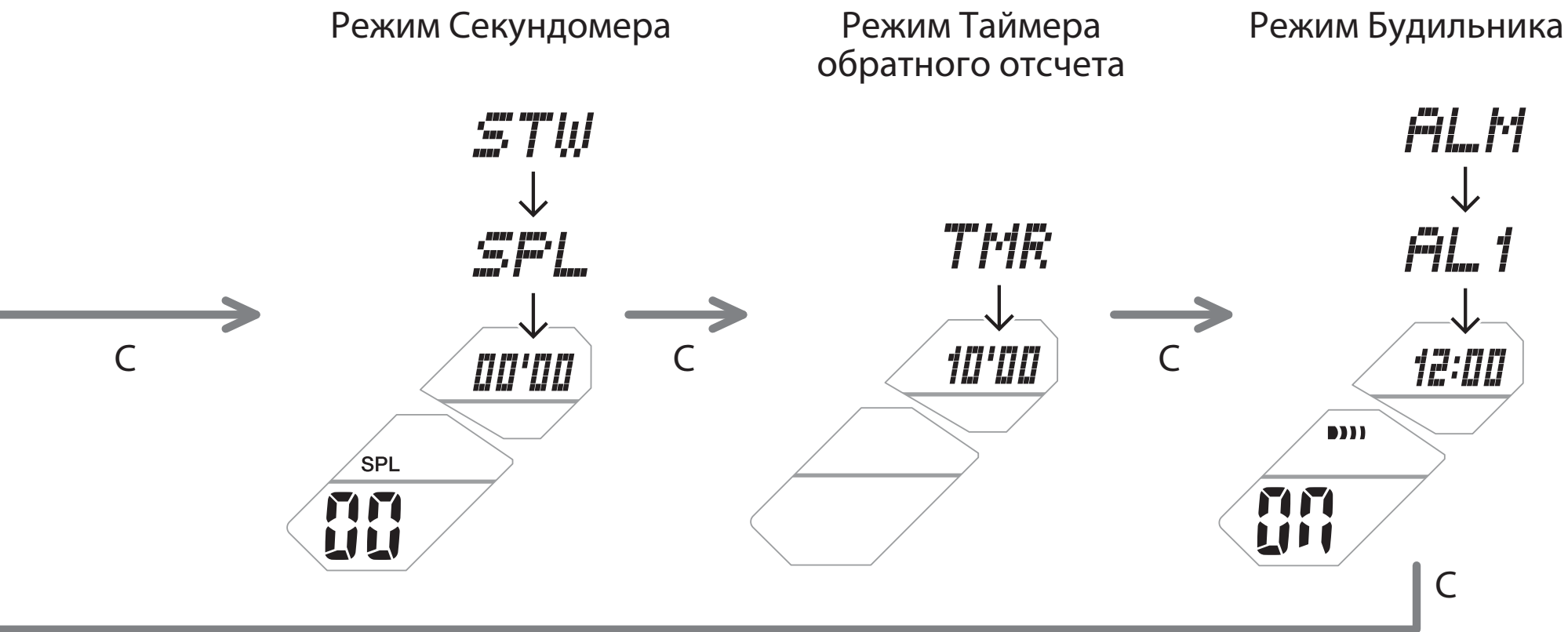

Соединение со смартфоном

Нажмите и удерживайте кнопку C около 3 секунд для установки Bluetooth-соединения часов со смартфоном.

- Для отмены Bluetooth-соединения нажмите любую кнопку.

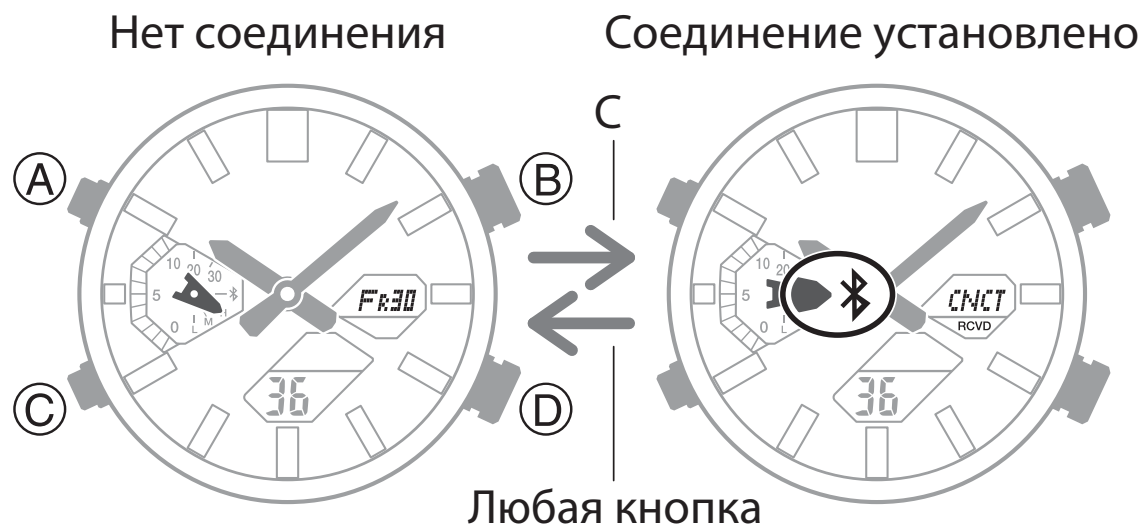

Смена информации, отображаемой на экране в режиме Текущего времени

В режиме Текущего времени нажмите кнопку А для смены информации на экране, в последовательности, указанной на рисунке.

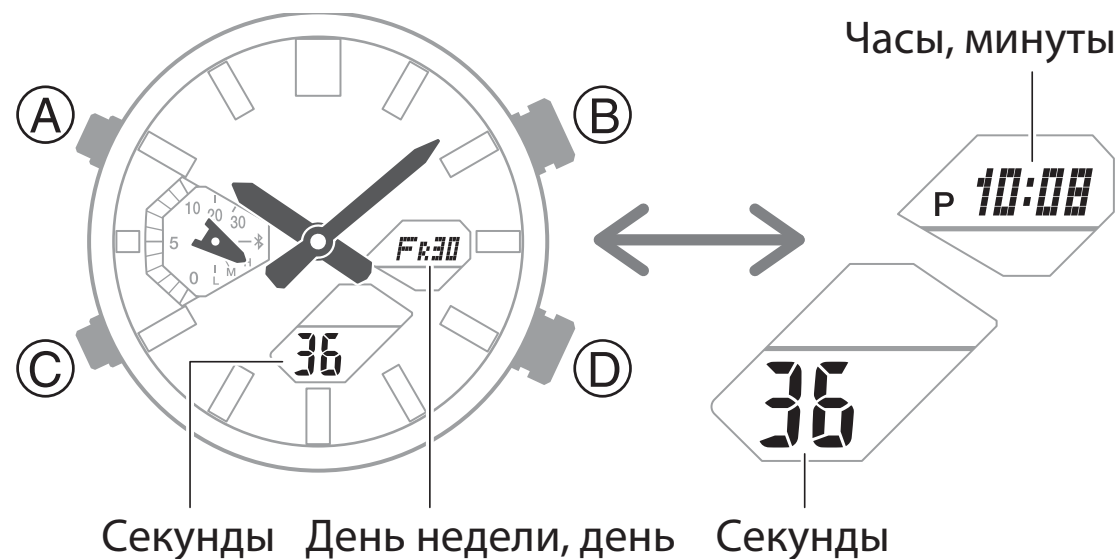

Смещение стрелок

Выполните указанные ниже действия для смещения стрелок часов в сторону от цифрового экрана для удобного просмотра отображаемой на нем информации.

1. Нажмите и удерживайте кнопку В, одновременно с этим нажмите кнопку С.
 - Это действие приведет к тому, что часовая и минутная стрелки часов сместятся в сторону от экрана для удобного просмотра отображаемой на нем информации.
2. Для возврата часовой и минутной стрелок в нормальное положение еще раз нажмите и удерживайте кнопку В, одновременно с этим нажмите кнопку С, или нажмите кнопку С для перевода часов в другой режим.

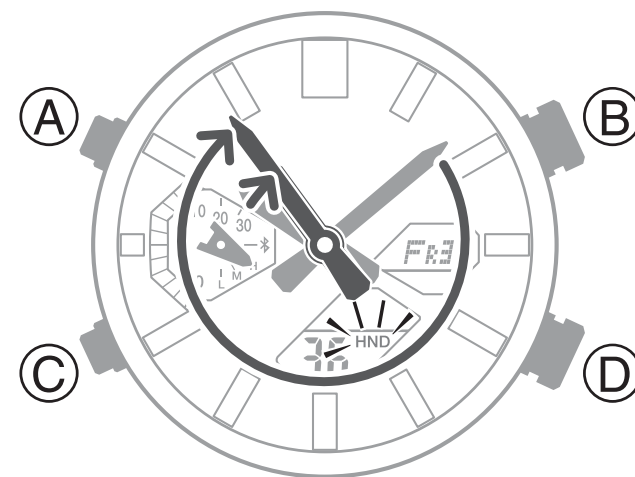

Примечание

- Стрелки автоматически вернутся к отображению текущего времени примерно через 1 час после их смещения.

Подзарядка аккумулятора часов

Источником питания в часах служит светочувствительная панель и аккумулятор, подзаряжаемый

от солнечных элементов. При хранении или ношении часов в условиях, когда источник света недоступен, уровень заряда аккумулятора снижается. Старайтесь как можно чаще помещать часы в зону доступа источника света для подзарядки аккумулятора.

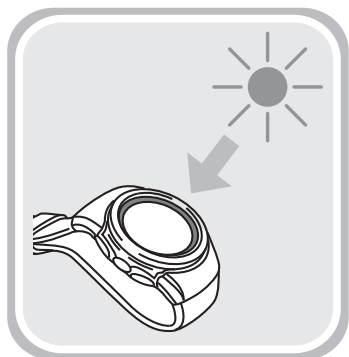

- Когда вы не пользуетесь часами, оставляйте их в доступном для источника света месте.
- Подзарядка аккумулятора произойдет быстрее, если часы поместить в месте с наилучшей освещенностью.

ДА

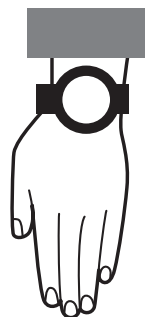

НЕТ



- Помните, что эффективность подзарядки снижается, когда любая часть солнечного элемента прикрыта одеждой.
- Старайтесь держать часы на свету, не прикрывая их одеждой, как можно дольше. Время подзарядки существенно увеличивается, если лицевая поверхность часов частично закрыта.

Внимание!

Если оставить часы для подзарядки аккумулятора на ярком свете, их корпус может нагреться. Берите часы осторожнее, чтобы избежать ожога.

Корпус часов может сильно нагреться, если поместить часы для подзарядки аккумулятора:

- на приборную панель автомобиля, припаркованного на солнце;
- рядом с лампой накаливания или другим источником тепла;
- под прямыми солнечными лучами.
- **Уровень заряда аккумулятора**

В режиме Текущего времени стрелка режима указывает на текущий уровень заряда аккумулятора.

(1) Аккумулятор полностью заряжен

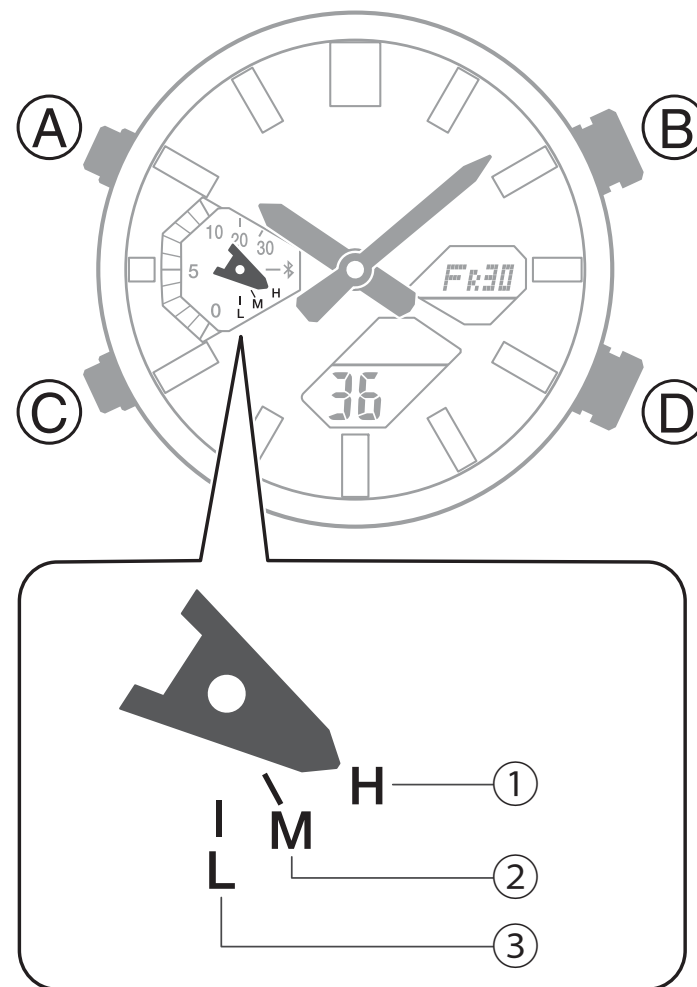

(2) Средний уровень заряда аккумулятора

(3) Низкий уровень заряда аккумулятора

- **Низкий уровень заряда аккумулятора**

При низком уровне заряда аккумулятора на экране отображается мигающий индикатор LOW. При низком уровне заряда аккумулятора не работают следующие функции часов: подсветка, звуковой сигнал, соединение со смартфоном.

При дальнейшей разрядке аккумулятора, на экране отображится мигающий индикатор CHG, часовая и минутная стрелки переместятся к 12-часовой отметке. Перестанут работать все функции часов.

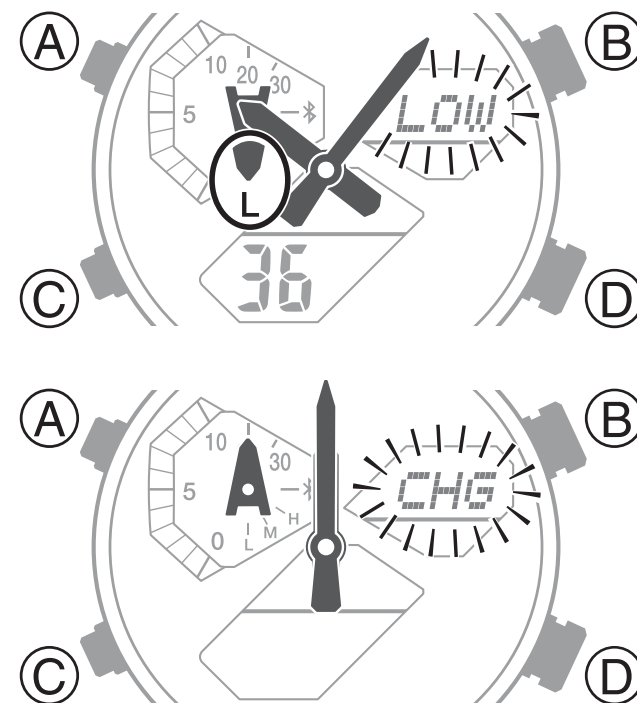

- **Полная разрядка аккумулятора**

При полной разрядке аккумулятора, экран темнеет, сохраненная в памяти часов информация удаляется, настройки часов возвращаются к заводским.

Внимание!

- При низком уровне заряда аккумулятора или при его полной разрядке, как можно быстрее поместите часы в хорошо освещенное место для подзарядки аккумулятора лицевой поверхностью (солнечным элементом) в сторону источника света.
- После начала зарядки аккумулятора на экране отобразится мигающий индикатор CHG. Продолжайте держать часы на свету, пока на экране не отобразится информация о текущем времени.

Примечание

- При использовании энергоемких функций в течение короткого промежутка времени на экране может отобразиться мигающий индикатор R. Это означает, что часы перешли в режим восстановления заряда аккумулятора. До тех пор, пока заряд аккумулятора не будет восстановлен, все функции часов (за

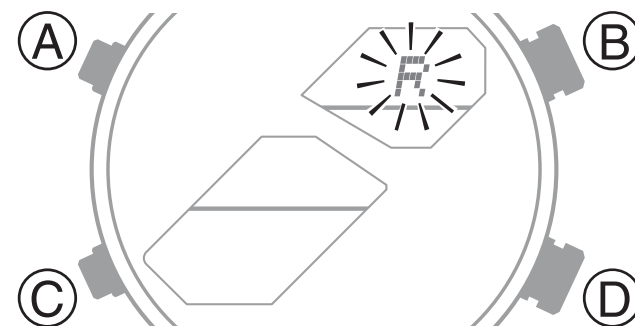

исключением отображения текущего времени) недоступны.

- Время подзарядки аккумулятора**

Интенсивность (яркость) света	Ежедневная подзарядка ^{*(1)}	Подзарядка до 1 уровня ^{*(2)}	Подзарядка до 2 уровня ^{*(3)}	Подзарядка до 3 уровня ^{*(4)}
Прямой солнечный свет (50 000 лк)	8 минут	3 часа	23 часа	7 часов
Солнечный свет через окно (10 000 лк)	30 минут	7 часов	88 часов	24 часа
Дневной свет через окно в пасмурный день (5 000 лк)	48 минут	11 часов	142 часа	38 часов
Флуоресцентное освещение (500 лк)	8 часов	140 часов	—	—

*⁽¹⁾ Примерное время ежедневной подзарядки аккумулятора для обеспечения нормального функционирования часов.

*⁽²⁾ Примерное время, необходимое для подзарядки полностью разряженного аккумулятора, до низкого уровня зарядки аккумулятора.

*⁽³⁾ Примерное время, необходимое для подзарядки аккумулятора от низкого до среднего уровня заряда.

*⁽⁴⁾ Примерное время, необходимое для подзарядки аккумулятора от среднего уровня до полной зарядки.

Примечание

- Указанное выше время приведено для справки. Точное время, необходимое для подзарядки аккумулятора, зависит от освещения.

- **Режим экономии энергии**

Часы автоматически переходят в режим экономии энергии 1 уровня, когда они остаются в неподвижном состоянии в течение 1 часа с 22:00 до 6:00. Часы автоматически переходят в режим экономии энергии 2 уровня, когда они находятся в режиме экономии энергии 1 уровня в течение 6–7 дней.

Время «простоя» часов	Функции
60–70 минут (секундная стрелка не движется)	Экран темный. Соединение часов со смартфоном не выполняется
6–7 дней	Экран темный, стрелки не перемещаются. Все функции выключены

Примечание

- Обратите внимание, что если лицевая поверхность часов прикрыта одеждой, часы также могут перейти в режим экономии энергии.
- Переход часов в режим экономии энергии можно включить/выключить.
- 🔍 Включение/выключение перевода часов в Режим экономии энергии (стр. 22).

- **Вывод часов из режима экономии энергии**

Для вывода часов из режима экономии энергии поместите их в хорошо освещенное место или нажмите любую кнопку.

Подсветка

Светодиодная подсветка экрана облегчает считывание показаний часов в темноте.

- **Включение подсветки**

Для подсветки экрана в любом режиме нажмите кнопку В.

- Подсветка часов автоматически выключается, когда начинает звучать любой сигнал.
- Подсветка не включается при ускоренном перемещении стрелок.
- При включении/выключении свет может мерцать.

- **Настройка продолжительности подсветки**

Продолжительность подсветки в зависимости от настройки составляет 1,5 или 3 секунды.

1. Переведите часы в режим Текущего времени.

 Выбор режима (стр. 12).



2. Нажмите и удерживайте кнопку А около 2 секунд, пока на экране не отобразится код города текущего местонахождения.

3. Нажмите кнопку С 13 раз.
На экране отобразится индикатор LIGHT.

4. С помощью кнопки D установите нужную продолжительность подсветки – 1,5 секунды (на экране отобразится индикатор LT1) или 3 секунды (на экране отобразится индикатор LT3).

5. Нажмите кнопку А для вывода часов из режима настройки.

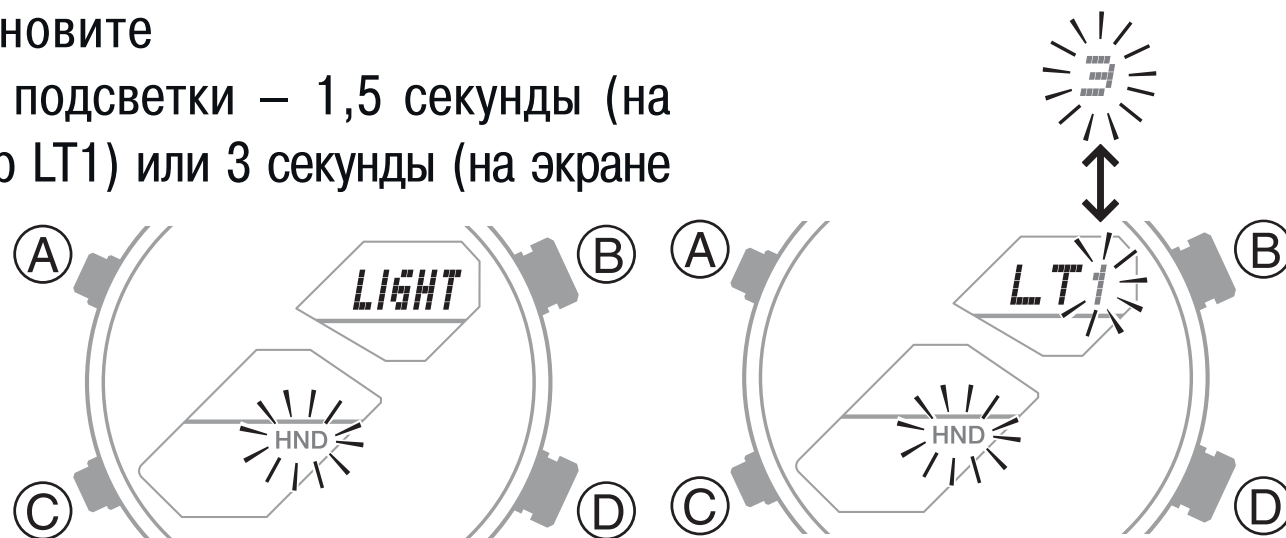
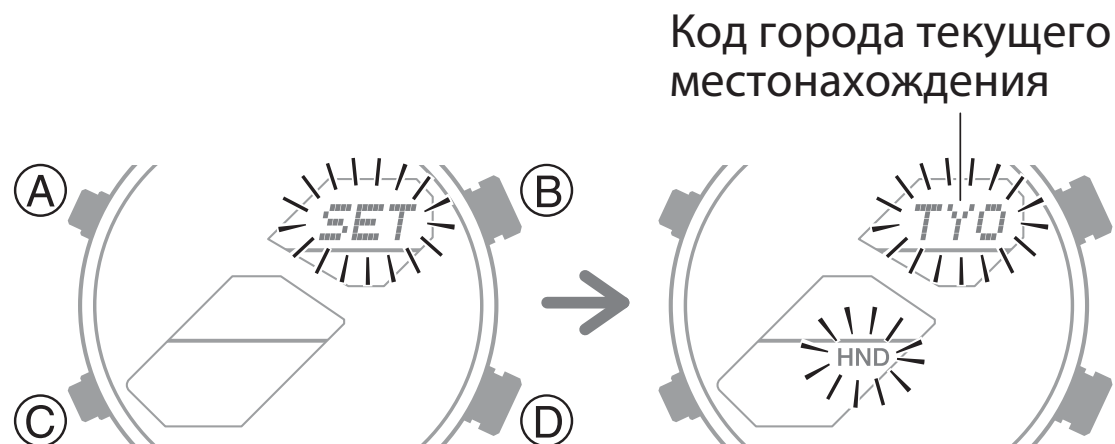

Удобные функции

Сопряжение часов со смартфоном облегчает использование некоторых функций часов.

- **Автоматическая корректировка времени**

🔍 Автоматическая корректировка времени (стр. 32).

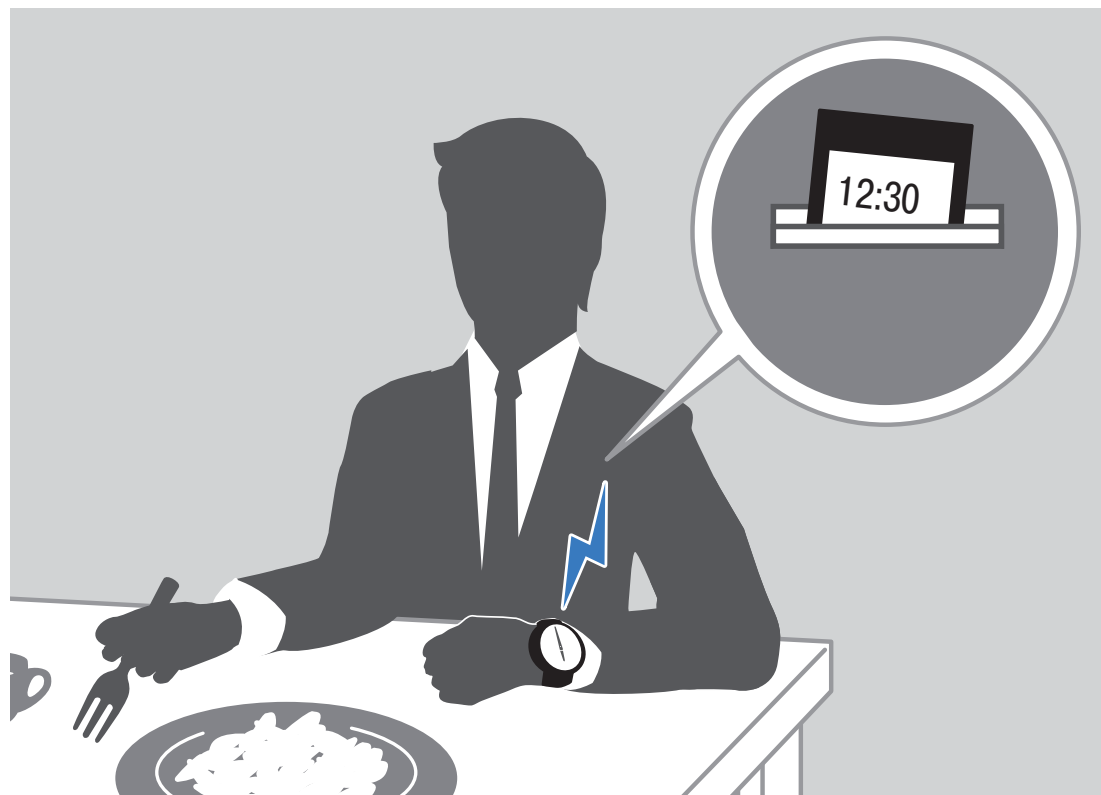

- **Выбор города мирового времени (более чем из 300 городов)**
- 🔍 **Настройка города мирового времени (стр. 68).**

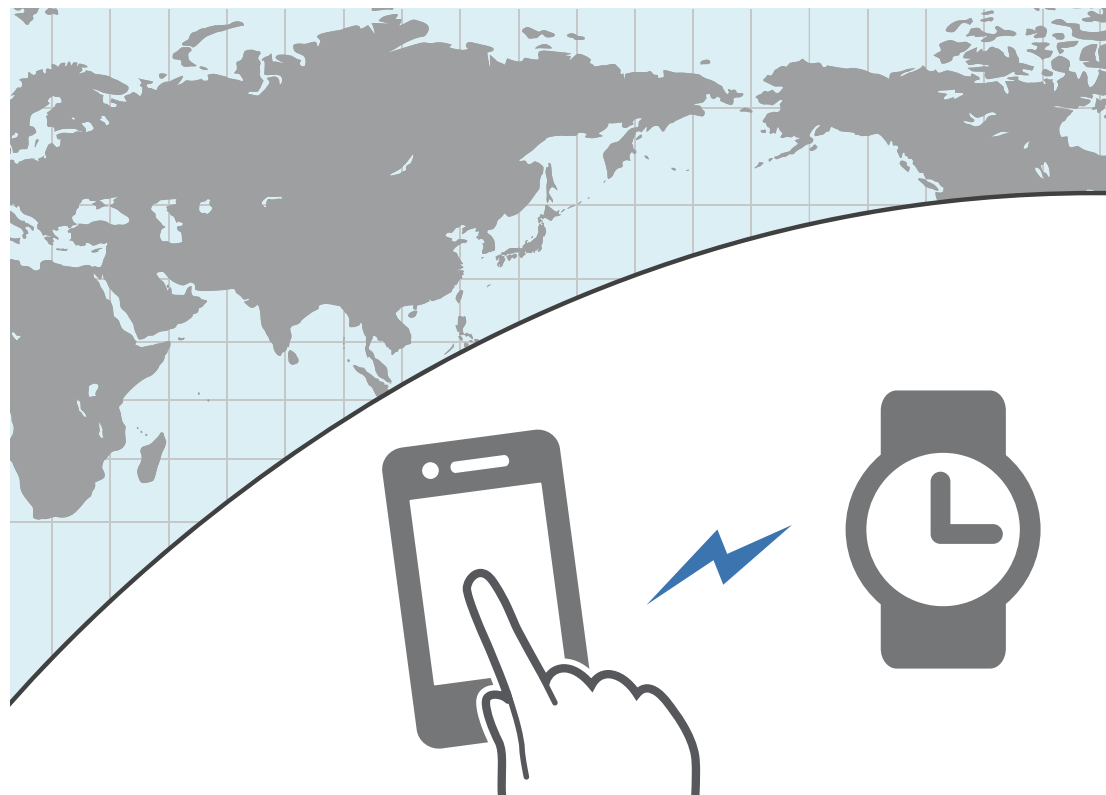

- **Передача на смартфон результатов измерения прошедшего времени, выполненных с помощью секундомера**

🔍 Просмотр результатов измерения прошедшего времени, выполненных с помощью секундомера (стр. 36).



Также с помощью смартфона можно выполнить настройку других параметров часов.

Для того, чтобы на часах применить настройки, выполненные с помощью смартфона, сначала необходимо установить сопряжение между часами с смартфоном.

 Подготовка к совместной работе часов и смартфона (стр. 30).



- Перед тем, как выполнить сопряжение часов со смартфоном, установите на смартфоне приложение CASIO WATCHES.

ФУНКЦИЯ MOBILE LINK ДЛЯ СВЯЗИ СМАРТФОНА С ЧАСАМИ

После того, как будет установлено Bluetooth-соединение между смартфоном и часами, время на часах автоматически скорректируется. Также при установленном Bluetooth-соединении можно на смартфоне выполнить настройку параметров часов.

Примечание

- Для выполнения действий, указанных в этом разделе, необходимо на смартфоне включить приложение CASIO WATCHES.

- Операции, выполняемые с помощью часов или смартфона, далее отмечены соответствующими иконками  или .

Подготовка к совместной работе часов и смартфона

1) Установите необходимое программное обеспечение на смартфоне.

Для совместной работы смартфона и часов установите на смартфоне приложение CASIO WATCHES.

2) Настройте параметры Bluetooth.

Включите функцию Bluetooth на смартфоне.

Примечание

- Информацию о включении функции Bluetooth на смартфоне, см. в руководстве пользователя смартфона.

3) Выполните сопряжение между смартфоном и часами.

Прежде чем начать совместную работу смартфона и часов, необходимо между ними выполнить сопряжение. Как правило, один раз выполнив сопряжение, в дальнейшем, соединение между

смартфоном и часами будет устанавливаться автоматически.

1. Поместите смартфон недалеко от часов (на расстоянии не более 1 м).
2.  С главного экрана смартфона запустите приложение CASIO WATCHES, нажав на его иконку.
 - В пункте меню My Watch (Мои часы) нажмите на иконку  и выберите нужную модель часов.
3.  Нажмите и удерживайте кнопку C около 3 секунд, пока не начнет мигать индикатор CNCT. Отпустите кнопку, когда стрелка режима укажет на индикатор .
4.  Выполните указанные на экране смартфона действия для установки сопряжения между смартфоном и часами.
 - После того, как сопряжение между смартфоном и часами установится, индикатор CNCT перестанет мигать на экране часов.

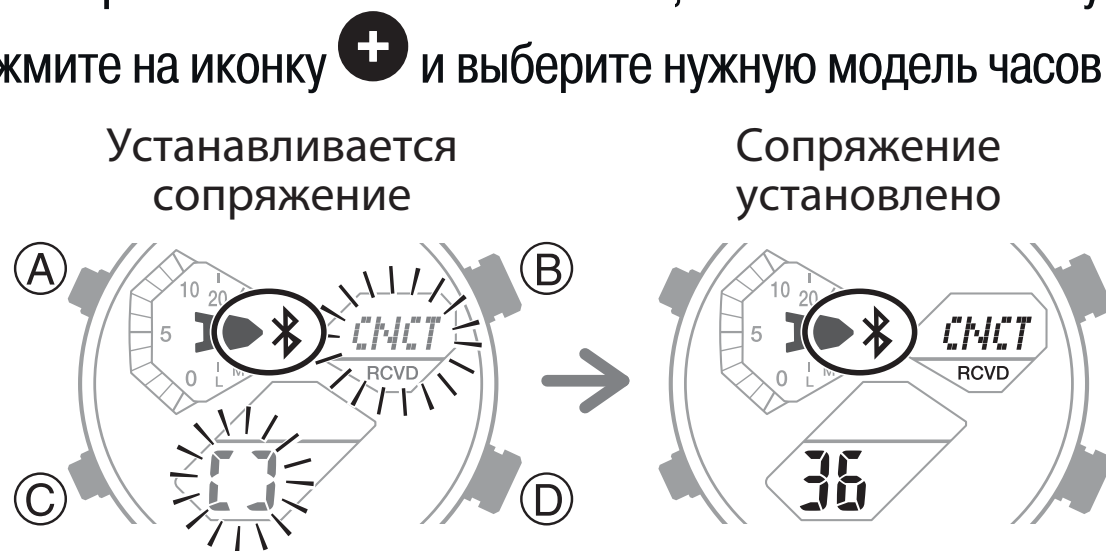

- Если установить сопряжение часов со смартфоном не удастся, на экране часов сначала отобразится индикатор ERR, затем часы вернутся в режим Текущего времени. Выполните указанные выше действия еще раз, чтобы установить сопряжение между смартфоном и часами.

Примечание

- При первом запуске приложения CASIO WATCHES на смартфоне отобразится сообщение о включении сбора информации о местоположении. Необходимо разрешить фоновое использование информации о местоположении.

Автоматическая корректировка времени

Ежедневно в определенное время часы устанавливают соединение со смартфоном для автоматической корректировки времени. Автоматическая корректировка времени выполняется, когда часы находятся в режиме Текущего времени, и не требует дополнительного вмешательства.

Внимание!

- Часы не смогут автоматически установить Bluetooth-соединение со смартфоном по следующим причинам:

- сопряженный с часами смартфон находится слишком далеко от часов;
- установить соединение невозможно из-за радиопомех;
- на смартфоне выполняется обновление операционной системы;
- на смартфоне не включено приложение CASIO WATCHES.

Примечание

- Если после выполнения автоматической корректировки времени время на часах отображается неправильно, проверьте исходное положение стрелок и, в случае необходимости, выполните корректировку их исходного положения.
- 🔍 **Корректировка исходного положения стрелок (стр. 43, 95).**

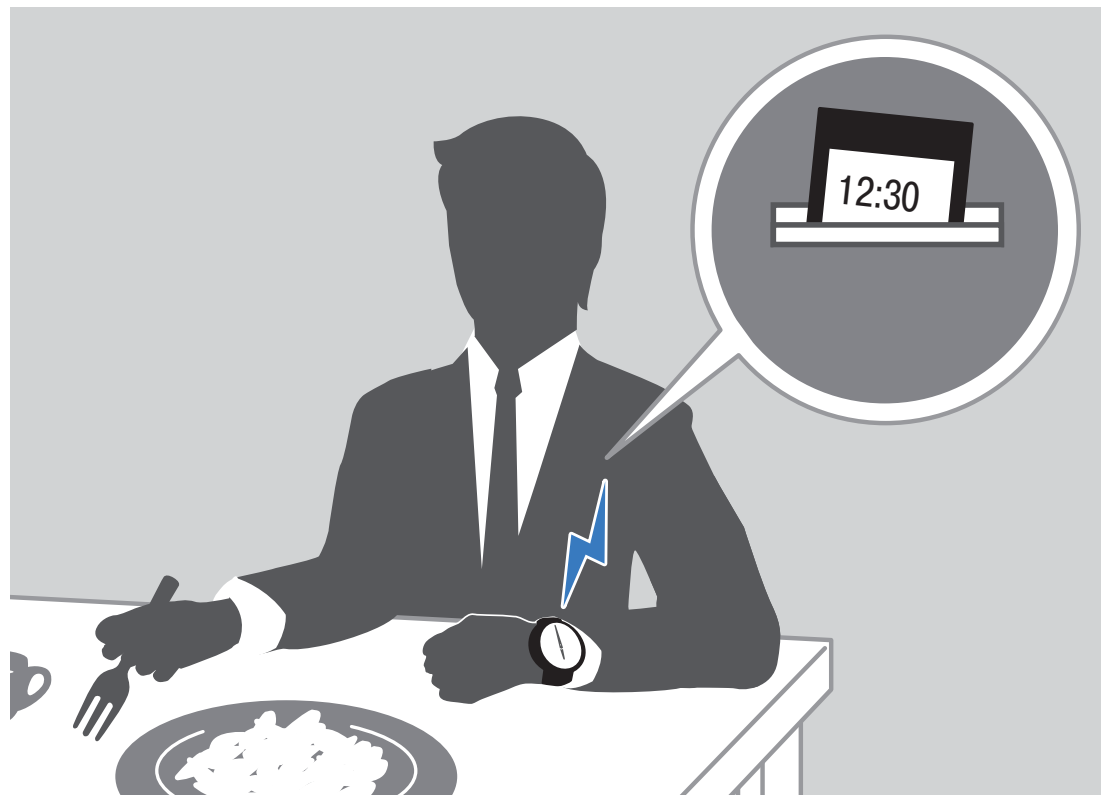

- Если на смартфоне в приложении CASIO WATCHES указан город мирового времени, на часах время для него также будет автоматически скорректировано.
- Часы автоматически устанавливают Bluetooth-соединение со смартфоном приблизительно в 00:30, 06:30, 12:30 и 18:30 часов. После выполнения процедуры корректировки времени, Bluetooth-соединение со смартфоном также автоматически прерывается.

- **Запуск корректировки времени вручную**

Время на часах корректируется автоматически после установки Bluetooth-соединения между часами и смартфоном. Если необходимо скорректировать текущее время, не дожидаясь автоматической корректировки, выполните указанные ниже действия.

1. Переведите часы в режим Текущего времени.

 Выбор режима (стр. 12).

2. Поместите смартфон рядом с часами (на расстоянии не более 1 метра).

3.  Нажмите кнопку D.

- Во время выполнения соединения на экране мигает индикатор TIME. После того, как между

часами и смартфоном установится Bluetooth-соединение, на экране отобразится индикатор ОК, время на часах скорректируется в соответствии со временем, установленным на смартфоне.

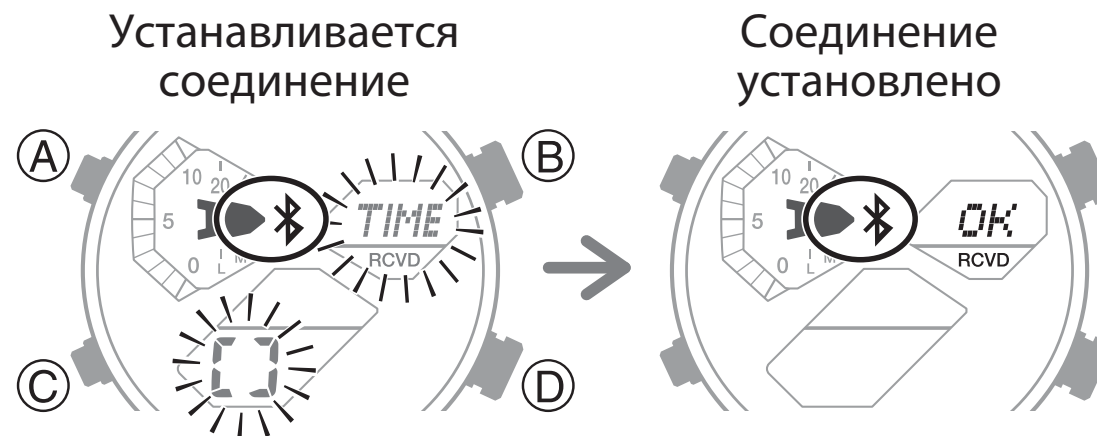

Примечание



- Bluetooth-соединение часов со смартфоном автоматически прервется после того, как время на часах будет скорректировано.
- Если по какой-либо причине установить Bluetooth-соединение часов со смартфоном не удастся, на экране часов отобразится индикатор ERR.
- Во время установки соединения на экране отображается мигающий индикатор RCVD, после того, как соединение часов со смартфоном будет установлено, индикатор RCVD перестает мигать.

Просмотр результатов измерения прошедшего времени, выполненных с помощью секундомера

В этом разделе приведена информация о передаче на смартфон результатов измерения времени прохождения кругов дистанции (до 200 записей), сохраненных в записной книжке секундомера часов, для дальнейшего просмотра в приложении CASIO WATCHES.

- **Передача результатов измерения прошедшего времени на смартфон**

Выполните действия, указанные в этом разделе для передачи результатов измерения прошедшего времени из памяти часов на смартфон.

1.  Коснитесь иконки приложения CASIO WATCHES.
 2.  Нажмите и удерживайте кнопку C около 3 секунд, пока на экране не начнет мигать индикатор CNCT. После того, как стрелка режима укажет на индикатор ✖, кнопку C можно отпустить. После того, как соединение часов со смартфоном будет установлено, индикатор CNCT перестанет мигать.
- Если по какой-либо причине установить соединение со смартфоном не удастся, на экране



отобразится индикатор ERR, часы вернутся в режим Текущего времени.

3.  Выполните указанные на экране смартфона действия для передачи результатов измерения прошедшего времени из памяти часов на смартфон. После того, как передача данных закончится, на экране смартфона отобразится результат последнего измерения.

- Для отображения подробной информации, нажмите на строку нужного измерения.

- **Просмотр результатов измерения прошедшего времени**

В приложении CASIO WATCHES можно просмотреть результаты измерения прошедшего времени, выполненные с помощью секундомера часов.

1.  Коснитесь иконки приложения CASIO WATCHES.
2.  Выполните указанные на экране смартфона действия для просмотра нужного результата измерения прошедшего времени.

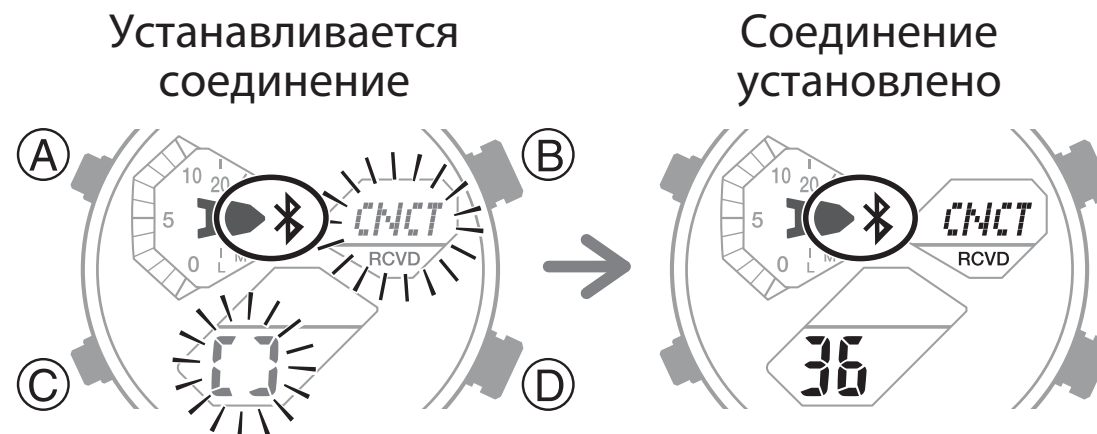

Примечание

- Коснитесь Edit (Редактировать) для изменения названия выбранной записи или ее удаления.

Настройка города мирового времени

После настройки города мирового времени в приложении CASIO WATCHES при Bluetooth-соединении со смартфоном мировое время на часах будет изменено в соответствии с выполненной настройкой. Также для города мирового времени выполняется настройка перехода на летнее время.

Примечание

- В приложении CASIO WATCHES можно выбрать в качестве города мирового времени один из более чем 300

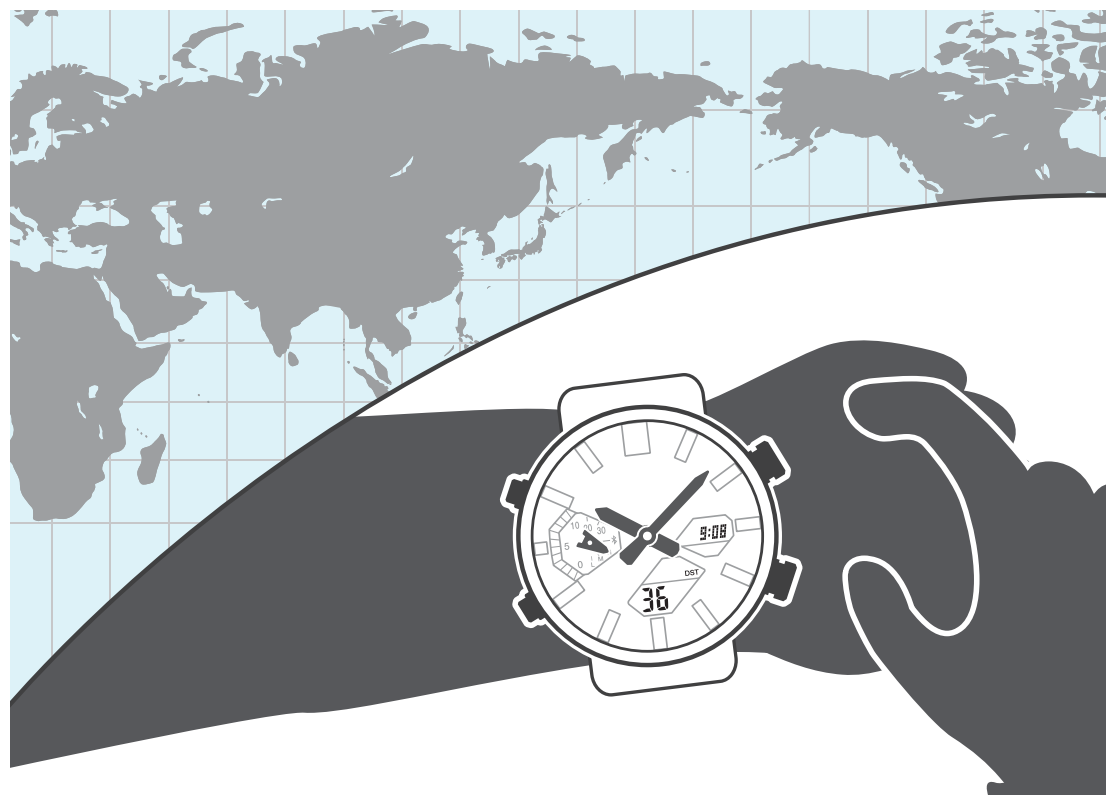



городов.

- Только в приложении CASIO WATCHES можно установить город мирового времени, которого нет среди предустановленных в часах городов.

- **Выбор города мирового времени**

1.  Коснитесь иконки приложения CASIO WATCHES.

2.  Нажмите и удерживайте кнопку C около 3 секунд, пока на экране не начнет мигать индикатор CNCT. После того, как стрелка режима укажет на индикатор , кнопку C можно отпустить. После того, как соединение часов со смартфоном будет установлено, индикатор CNCT перестанет мигать.

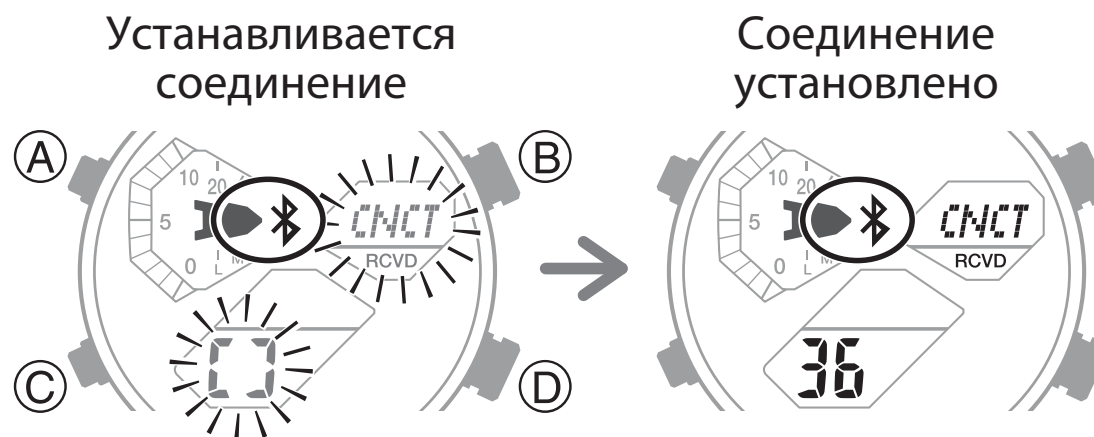

- Если по какой-либо причине установить соединение со смартфоном не удастся, на экране отобразится индикатор ERR, часы вернутся в режим Текущего времени.



3.  Выполните указанные на экране смартфона действия для настройки города мирового времени. Для просмотра мирового времени на часах переведите их в режим Мирового времени.

• **Настройка перехода на летнее время для мирового времени**

1.  Коснитесь иконки приложения CASIO WATCHES.

2.  Нажмите и удерживайте кнопку C около 3 секунд, пока на экране не начнет мигать индикатор CNCT. После того, как стрелка режима укажет на индикатор , кнопку C можно отпустить. После того, как соединение часов со смартфоном будет установлено, индикатор CNCT перестанет мигать.

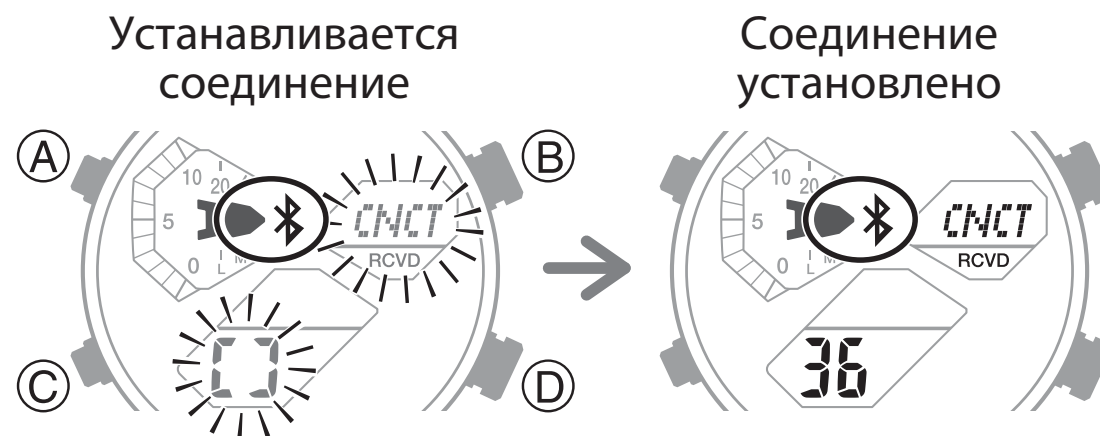

• Если по какой-либо причине установить соединение со смартфоном не удастся, на экране отобразится индикатор ERR, часы вернутся в режим Текущего времени.

3.  Выполните указанные на экране смартфона действия для настройки перехода на летнее время:
 - Auto: переход на летнее время осуществляется автоматически
 - OFF: всегда отображается стандартное время
 - ON: всегда отображается летнее время

Примечание

- Если установлен параметр Auto, переход на стандартное/летнее время осуществляется автоматически, нет необходимости включать/выключать стандартное/летнее время. Если в каком-либо регионе не осуществляется переход на летнее время, в настройках все равно можно оставить параметр Auto.
 - Информацию о периоде действия стандартного/летнего времени можно посмотреть в «Таблице перехода на летнее время» или в приложении CASIO WATCHES.
 - **Быстрая замена текущего времени на мировое**
1.  Коснитесь иконки приложения CASIO WATCHES.

2. 🕒 Нажмите и удерживайте кнопку C около 3 секунд, пока на экране не начнет мигать индикатор CNCT. После того, как стрелка режима укажет на индикатор ✂, кнопку C можно отпустить. После того, как соединение часов со смартфоном будет установлено, индикатор CNCT перестанет мигать.

- Если по какой-либо причине установить соединение со смартфоном не удастся, на экране отобразится индикатор ERR, часы вернутся в режим Текущего времени.
3. 📱 Выполните указанные на экране смартфона действия для быстрой замены текущего времени на мировое.

Примечание

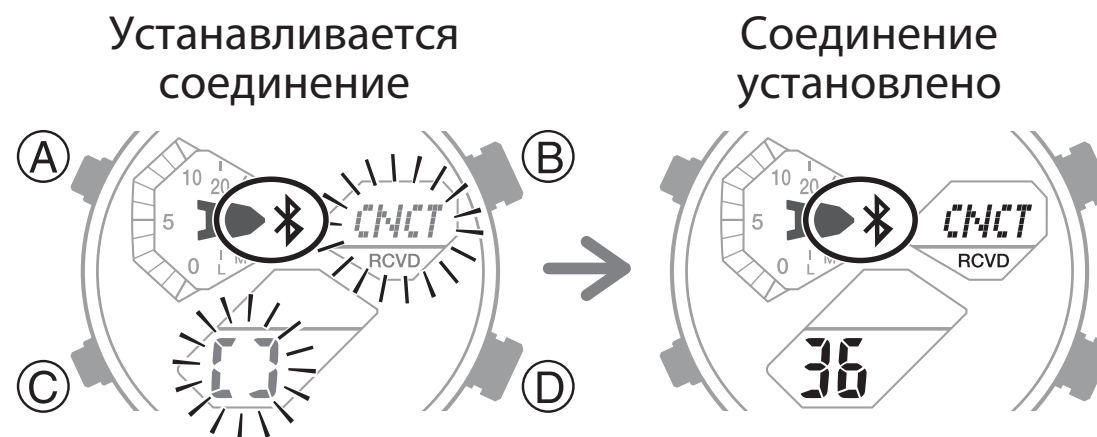

- Автоматическая корректировка времени не выполняется в течение 24 часов после быстрой замены города текущего местонахождения на город мирового времени.



Корректировка исходного положения стрелок

Если стрелки часов не отображают точное время даже после автоматической корректировки текущего времени, выполните действия, указанные в этом разделе для корректировки исходного положения стрелок.

1.  Коснитесь иконки приложения CASIO WATCHES.

2.  Нажмите и удерживайте кнопку С около 3 секунд, пока на экране не начнет мигать индикатор CNCT. После того, как стрелка режима укажет на индикатор , кнопку С можно отпустить. После того, как соединение часов со смартфоном будет установлено, индикатор CNCT перестанет мигать.

- Если по какой-либо причине установить соединение со смартфоном не удастся, на экране отобразится индикатор ERR, часы вернутся в режим Текущего времени.

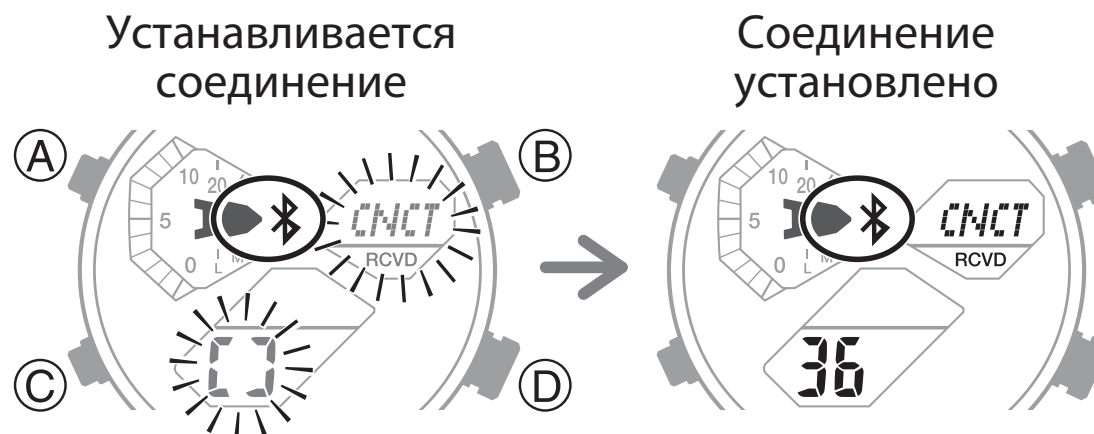

3.  Выполните указанные на экране смартфона действия для запуска процедуры корректировки исходного положения стрелок.

Поиск смартфона

Для поиска потерявшегося смартфона, воспользуйтесь функцией поиска смартфона. Звуковой сигнал на смартфоне раздастся, даже если смартфон находится в беззвучном режиме.

Внимание!

- Звуковой сигнал на смартфоне не прозвучит, если на нем не запущено приложение CASIO WATCHES.
 - Не пользуйтесь этой функцией в местах, где запрещены звонки мобильных телефонов.
 - Звуковой сигнал поиска смартфона громкий. Не включайте функцию поиска смартфона при использовании наушников.
1.  Если между часами и смартфоном установлено соединение, нажмите любую кнопку для его отмены.

2. 🕒 Нажмите и удерживайте кнопку C около 2 секунд для перевода часов в режим Текущего времени, если часы находятся в каком-либо другом режиме.

3. 🕒 Нажмите и удерживайте кнопку D около 5 секунд. Отпустите кнопку, когда на экране начнет быстро мигать индикатор FIND.

- После того, как между часами и смартфоном установится Bluetooth-соединение, на смартфоне через несколько секунд прозвучит сигнал.

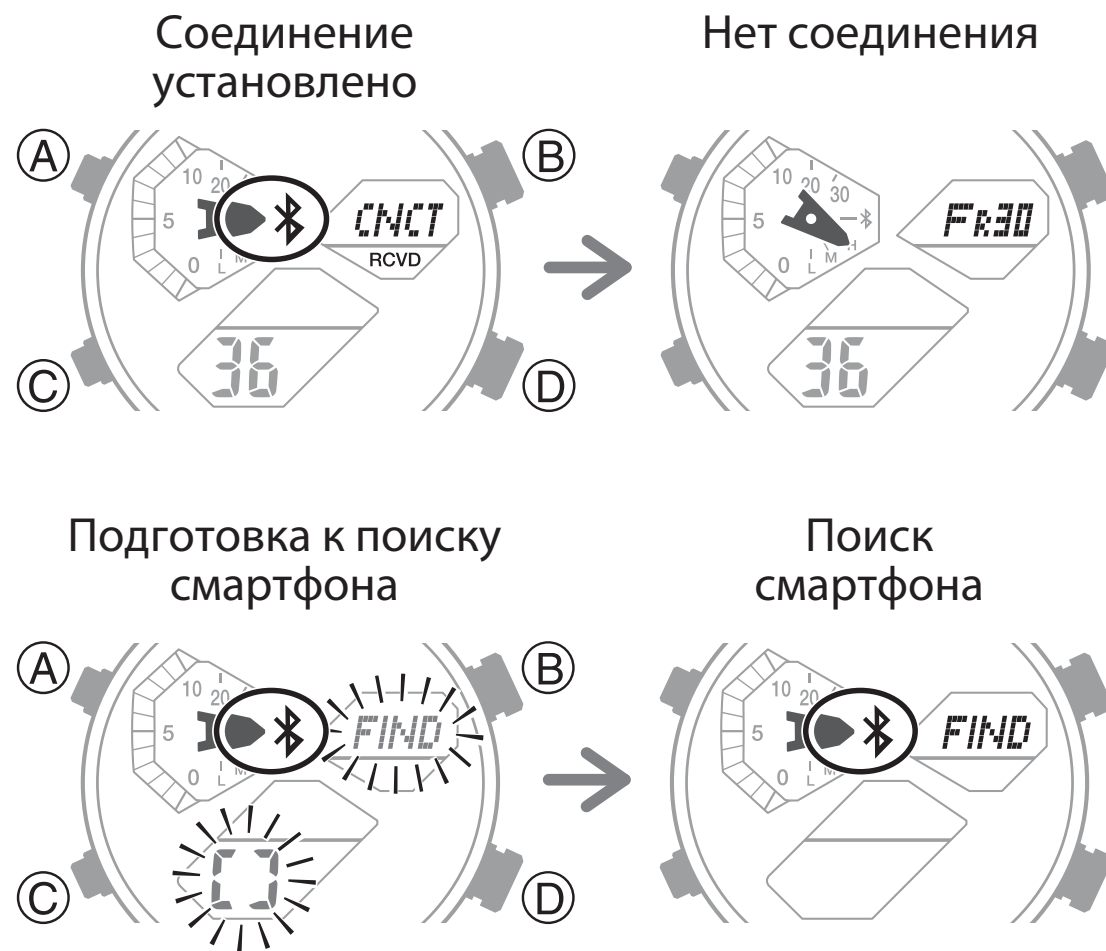

3. 🕒 Нажмите любую кнопку для отмены звучания сигнала.



- Нажать кнопку на часах для отмены звучания сигнала смартфона можно только в первые 30 секунд с начала его звучания.

Настройка параметров часов

В приложении CASIO WATCHES можно выполнить настройку таких параметров часов, как время звучания сигнала будильника, время работы таймера обратного отсчета и других параметров.

1.  Коснитесь иконки приложения CASIO WATCHES.
2.  Нажмите и удерживайте кнопку C около 3 секунд, пока на экране не начнет мигать индикатор CNCT. После того, как стрелка режима укажет на индикатор , кнопку C можно отпустить. После того, как соединение часов со смартфоном будет установлено, индикатор CNCT перестанет мигать.

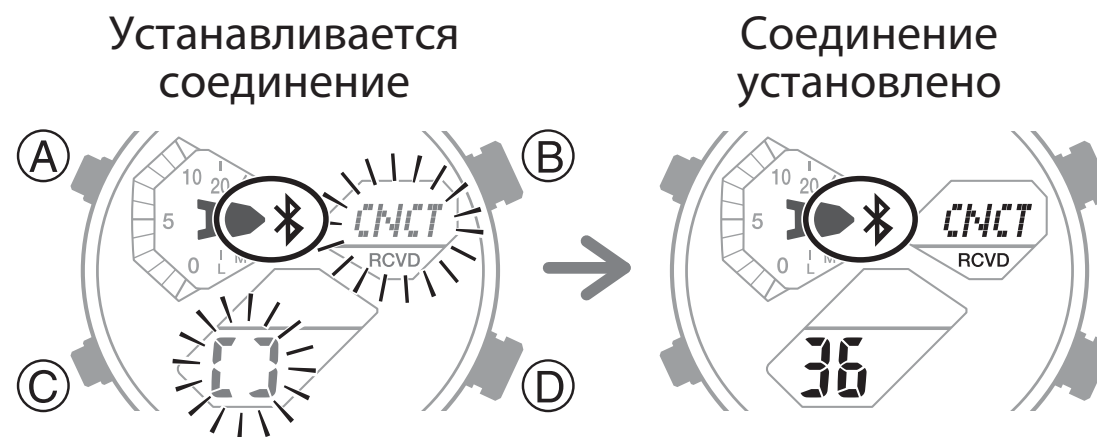

- Если по какой-либо причине установить соединение со смартфоном не удастся, на экране отобразится индикатор ERR, часы вернутся в режим Текущего времени.
3. 📱 Выберите нужный параметр и настройте его, выполнив указанные на экране смартфона действия.

Настройка перехода на летнее время для текущего времени

1. 📱 Коснитесь иконки приложения CASIO WATCHES.
2. 🕒 Нажмите и удерживайте кнопку С около 3 секунд, пока на экране не начнет мигать индикатор CNCT. После того, как стрелка режима укажет на индикатор ⚡, кнопку С можно отпустить. После того, как соединение часов со смартфоном будет установлено, индикатор CNCT перестанет мигать.

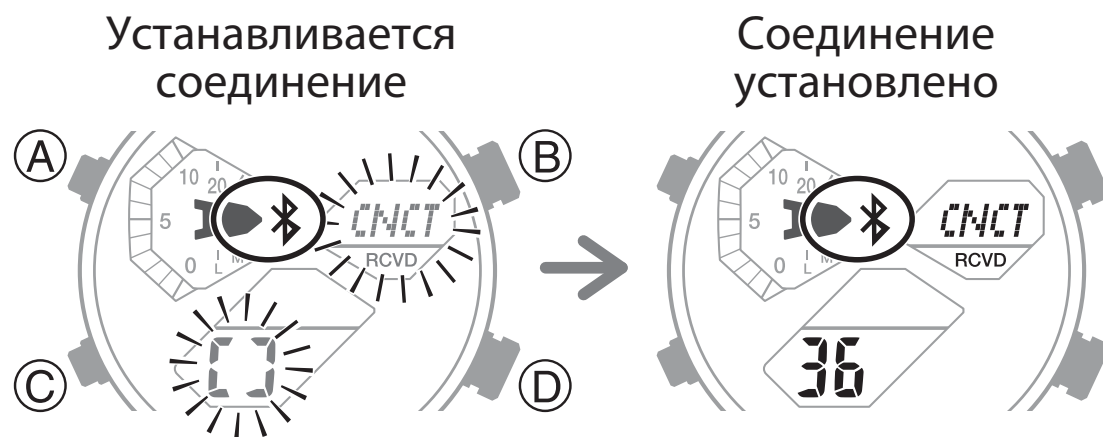



- Если по какой-либо причине установить соединение со смартфоном не удастся, на экране

отобразится индикатор ERR, часы вернутся в режим Текущего времени.

3.  Выполните указанные на экране смартфона действия для настройки перехода на стандартное/летнее время.

Проверка уровня заряда аккумулятора часов

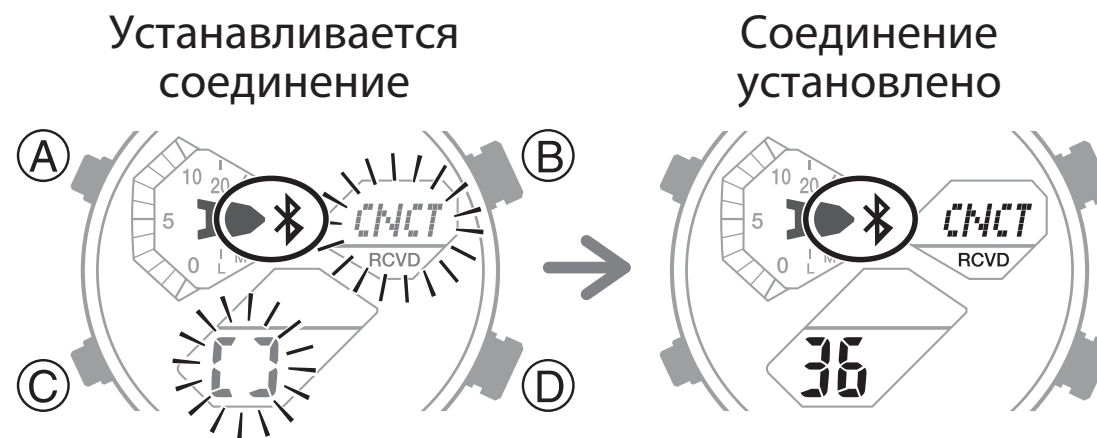

1.  Коснитесь иконки приложения CASIO WATCHES.
 2.  Нажмите и удерживайте кнопку С около 3 секунд, пока на экране не начнет мигать индикатор CNCT. После того, как стрелка режима укажет на индикатор , кнопку С можно отпустить. После того, как соединение часов со смартфоном будет установлено, индикатор CNCT перестанет мигать.
- Если по какой-либо причине установить соединение со смартфоном не удастся, на экране отобразится индикатор ERR, часы вернутся в режим Текущего времени.





3.  Выполните указанные на экране смартфона действия для проверки уровня заряда аккумулятора часов.

Сохранение информации о текущем местонахождении (время и место)

Выполните действия, указанные в этом разделе, для сохранения во время похода и путешествий информации о текущем местонахождении, времени и дате. Сохраненную информацию можно отобразить на карте в приложении смартфона CASIO WATCHES.

- **Создание записи о текущем местонахождении**
 1.  Переведите часы в режим Текущего времени.
 Выбор режима (стр. 12).
 2.  Нажмите кнопку D для создания записи о текущем местонахождении.
В памяти смартфона будет создана запись, содержащая информацию о широте и долготе текущего местонахождения, а также о дате и времени создания записи.
- После успешного сохранения информации о текущем местонахождении, на экране отобразится индикатор ОК. Если запись с информацией о текущем местонахождении по какой-либо причине

не удалось создать, на экране отобразится индикатор ERR.

- При сохранении информации о текущем местонахождении, на часах также будет скорректирована информация о текущем времени.
- **Просмотр записи о текущем местонахождении на карте**
 1.  Коснитесь иконки приложения CASIO WATCHES.
 2.  Выполните указанные на экране смартфона действия для отображения информации о сохраненном местонахождении на карте.

Примечание

- Удаление записей о местонахождении выполняется в приложении CASIO WATCHES.

Bluetooth-соединение



- **Соединение со смартфоном**

В этом разделе приведена информация о том, как установить Bluetooth-соединение между смартфоном и сопряженными с ним часами.

- Если между смартфоном и часами не было ранее установлено сопряжение, выполните действия,

указанные в разделе «3) Выполните сопряжение между смартфоном и часами.» (стр. 30).

1. Поместите смартфон рядом с часами (на расстоянии не более 1 м).

2.  Нажмите и удерживайте кнопку C около 3 секунд, пока на экране не начнет мигать индикатор CNCT. После того, как стрелка режима укажет на индикатор , кнопку C можно отпустить. После того, как соединение часов со смартфоном будет установлено, индикатор CNCT перестанет мигать.

- Если по какой-либо причине установить соединение со смартфоном не удастся, на экране отобразится индикатор ERR, часы вернутся в режим Текущего времени.

Внимание!

- Если Bluetooth-соединение не устанавливается, убедитесь в том, что приложение CASIO

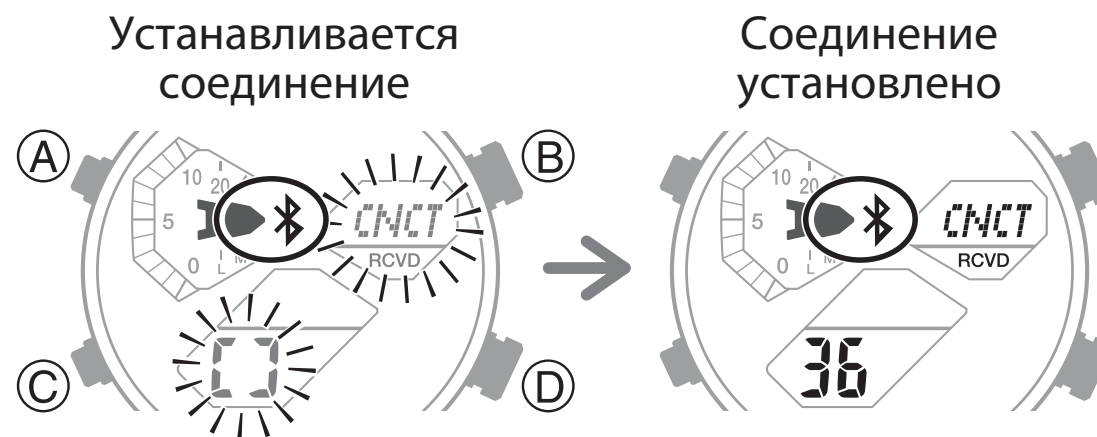

WATCHES включено на смартфоне. Для включения приложения CASIO WATCHES коснитесь его иконки на экране смартфона, затем на часах нажмите и удерживайте кнопку C около 3 секунд для установки Bluetooth-соединения между часами и смартфоном.

Примечание

- Bluetooth-соединение автоматически прервется, если в течение некоторого времени не выполнять какие-либо операции с часами или смартфоном. Для того чтобы установить время продолжительности соединения часов со смартфоном, выполните следующие действия в приложении G-SHOCK Connected: Watch settings (Настройки часов) → Connection time (Время соединения). Затем установите время продолжительности соединения часов со смартфоном: 3, 5 или 10 минут.

Отмена соединения со смартфоном

Для отмены соединения со смартфоном и возврата часов в режим Текущего времени, нажмите любую кнопку.

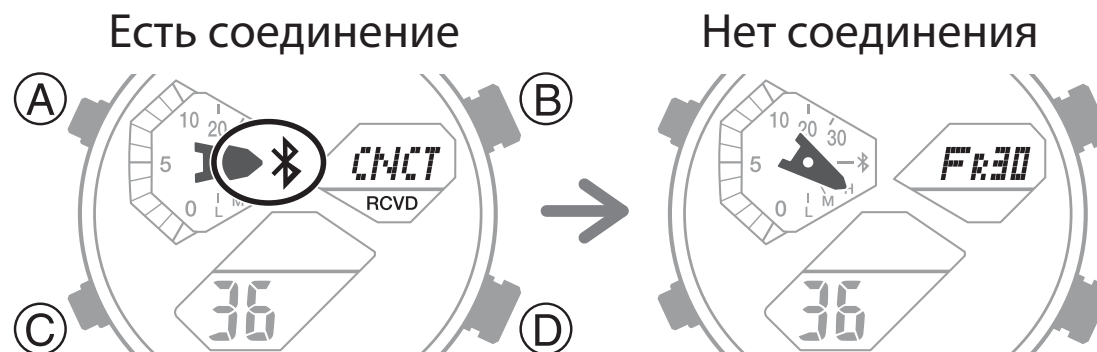

Отмена сопряжения

Для отмены сопряжения между часами и смартфоном, необходимо удалить информацию о сопряжении из памяти часов и из приложения CASIO WATCHES.

Примечание

Пользователям iPhone также необходимо удалить информацию о сопряжении из памяти смартфона.

• Удаление информации о сопряжении из приложения CASIO WATCHES

1.  Коснитесь иконки приложения CASIO WATCHES.

2.  Выполните указанные на экране смартфона действия для отмены сопряжения между смартфоном и часами.

• **Удаление информации о сопряжении из памяти часов**

1.  Нажмите и удерживайте кнопку C около 2 секунд для перевода часов в режим Текущего времени.

2.  Нажмите и удерживайте кнопку A около 2 секунд, пока на экране не отобразится код города текущего местонахождения.

Это означает, что часы перешли в режим настройки параметров. Стрелки автоматически сместятся в сторону от цифровых экранов.

3.  Нажмите кнопку C 2 раза.

На экране начнут мигать цифры секунд.

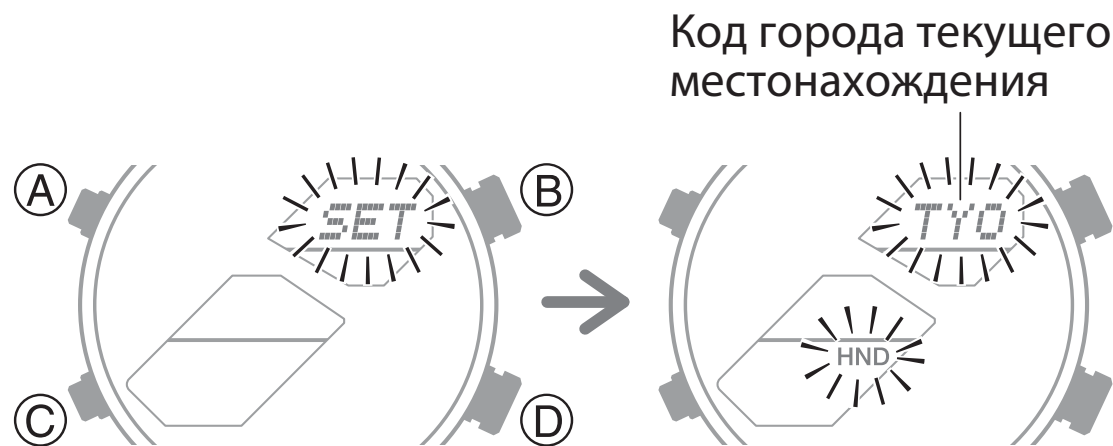

4.  Нажмите и удерживайте кнопку В около 3 секунд. На экране поочередно начнут отображаться индикаторы PAIR и CLR. Отпустите кнопку, когда на экране останется только индикатор

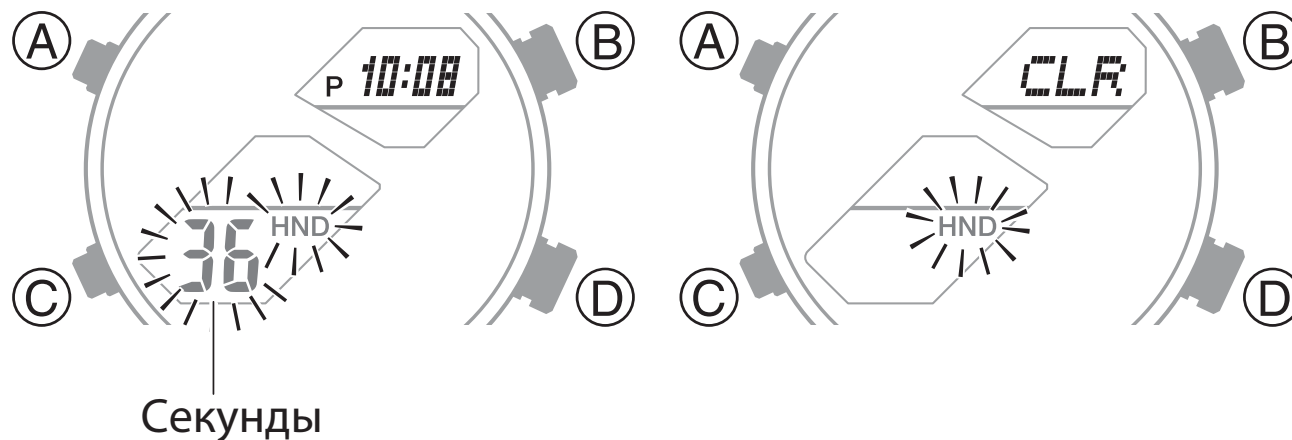



CLR. Это действие приведет к удалению из памяти часов информации о сопряжении.

5.  Нажмите кнопку А для вывода часов из режима настройки.

Соединение с новым смартфоном

Для установки Bluetooth-соединения между часами и новым смартфоном необходимо сначала между ними установить сопряжение.

-  Удаление информации о сопряжении из памяти часов (стр. 54).
-  3) Выполните сопряжение между смартфоном и часами (стр. 30).

НАСТРОЙКА ТЕКУЩЕГО ВРЕМЕНИ

Текущее время и дата автоматически корректируются после установки соединения часов со смартфоном.

Внимание!

Находясь в медицинском учреждении, самолете и других местах, где необходимо ограничить распространение радиоволн, необходимо выключать автоматическую корректировку времени на часах.

 Использование часов в медицинском учреждении или в самолете (стр. 64).

Учитывая указанную выше информацию, текущее время и дату на часах можно скорректировать одним из способов, наиболее подходящих образу жизни.

1) Корректировка текущего времени и даты с помощью смартфона.

Рекомендуем выполнять корректировку времени и даты с помощью смартфона.

🔍 Автоматическая корректировка времени (стр. 32).

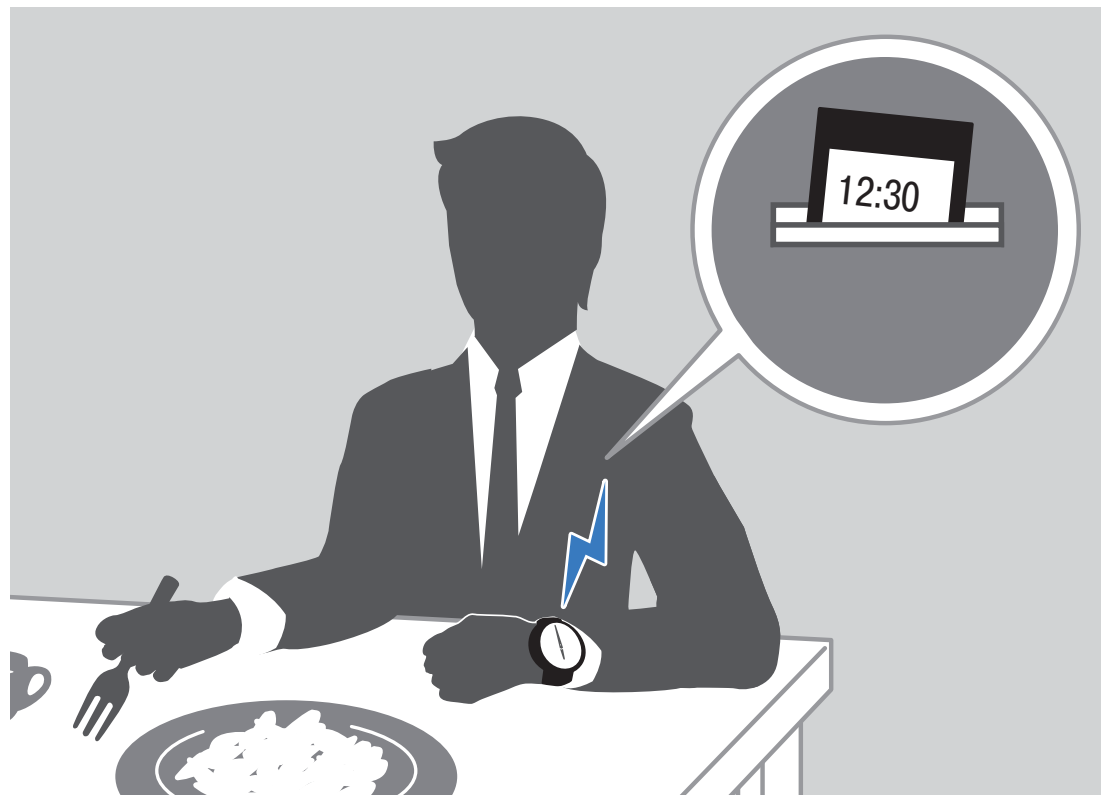

2) Настройка текущего времени и даты вручную.

Если по какой-либо причине невозможно установить соединение часов со смартфоном, настройку текущего времени и даты можно выполнить вручную.

 Настройка текущего времени и даты вручную (стр. 58).



Настройка текущего времени и даты вручную

Если по какой-либо причине невозможно установить соединение часов со смартфоном, вручную выполните настройку текущего времени и даты.

- **Настройка города текущего местонахождения**

Выполните действия, указанные в этом разделе для настройки города текущего местонахождения.

В тех регионах, где осуществляется переход на летнее время, для города текущего местонахождения также необходимо выполнить настройку стандартного/летнего времени.

Примечание

- По умолчанию для всех городов установлен автоматический (AUTO) переход на стандартное/летнее время. Это позволяет часам без дополнительных настроек автоматически выполнять переход на стандартное/летнее время.
- Если во время настройки параметров не выполнять какие-либо действия с часами 2-3 минуты, часы автоматически выйдут из режима настройки.

1. Переведите часы в режим Текущего времени.

 Выбор режима (стр. 12).

2. Нажмите и удерживайте кнопку А около 2 секунд, пока на экране не отобразится код города текущего местонахождения.

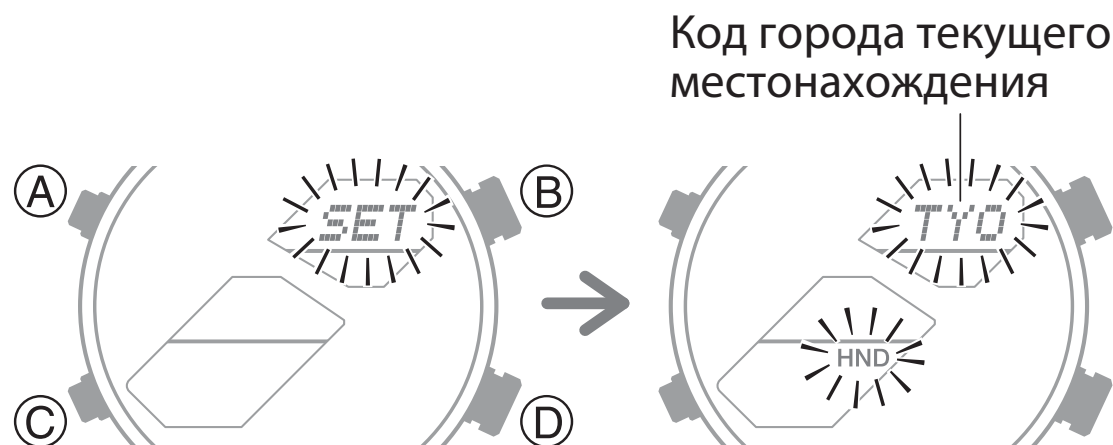

Это означает, что часы перешли в режим настройки параметров. Стрелки автоматически сместятся в сторону от цифровых экранов.

3. С помощью кнопок В и D выберите нужный город текущего местонахождения.

🔍 Таблица городов (стр. 104).

- Удерживайте одну из этих кнопок нажатой для ускоренного пролистывания списка кодов городов.

4. Нажмите кнопку С.

5. С помощью кнопки D выполните настройку перехода на стандартное/летнее время. Каждое нажатие на кнопку D изменяет настройку перехода на стандартное/летнее время в следующей последовательности:

- AUTO: переход на летнее время осуществляется автоматически
- OFF: всегда отображается стандартное время
- ON: всегда отображается летнее время

6. Нажмите кнопку А для вывода часов из режима настройки.

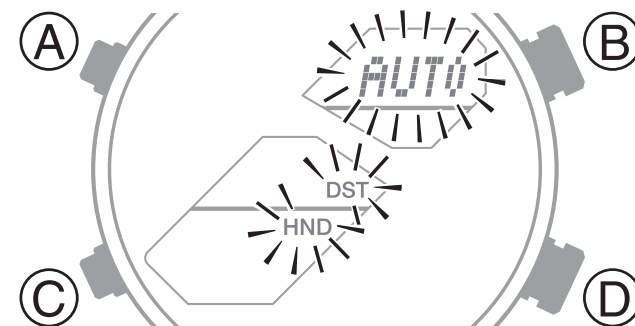

- **Настройка текущего времени и даты**

1. Переведите часы в режим Текущего времени.

🔍 Выбор режима (стр. 12).

2. Нажмите и удерживайте кнопку А около 2 секунд, пока на экране не отобразится код города текущего местонахождения.

Это означает, что часы перешли в режим настройки параметров. Стрелки автоматически сместятся в сторону от цифровых экранов.

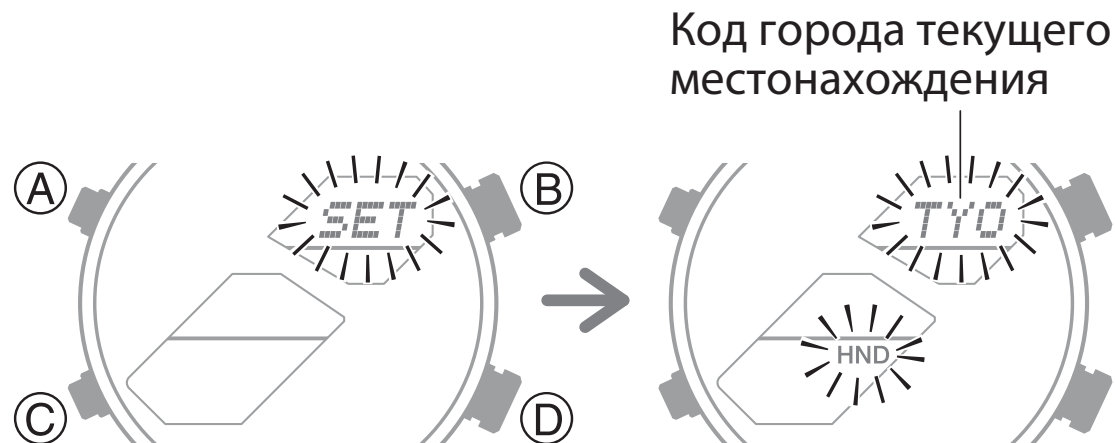

3. С помощью кнопки С выберите параметр, настройку которого необходимо выполнить, в следующей последовательности:

Город текущего местонахождения → Летнее время → Секунды → Часы → Минуты → Год →
Месяц → День → 12/24-часовой формат отображения времени → Формат отображения даты

→ Язык дня недели → Включение/выключение звукового сигнала начала обратного отсчета
→ Включение/выключение звукового сигнала при нажатии кнопок → Продолжительность подсветки
→ Включение/выключение функции автоматической корректировки времени → Включение/выключение режима сохранения энергии → Город текущего местонахождения

4. Выполните настройку даты и времени.

- Нажмите кнопку D для сброса значения секунд до 00. Если значение секунд находилось в диапазоне от 30 до 59, после нажатия на кнопку D значение минут увеличится на 1.
- Настройка других параметров осуществляется с помощью кнопок B и D.

5. Нажмите кнопку A для вывода часов из режима настройки.

Примечание

- Если во время настройки параметров не выполнять какие-либо действия с часами 2-3 минуты, часы автоматически выйдут из режима настройки.

- **Настройка 12/24-часового формата отображения времени**

1. Переведите часы в режим Текущего времени.

 Выбор режима (стр. 12).

2. Нажмите и удерживайте кнопку А около 2 секунд, пока на экране не отобразится код города текущего местонахождения.

Это означает, что часы перешли в режим настройки параметров. Стрелки автоматически сместятся в сторону от цифровых экранов.

3. Нажмите кнопку С 8 раз.

На экране начнет мигать индикатор текущего установленного формата отображения времени – 12Н или 24Н.

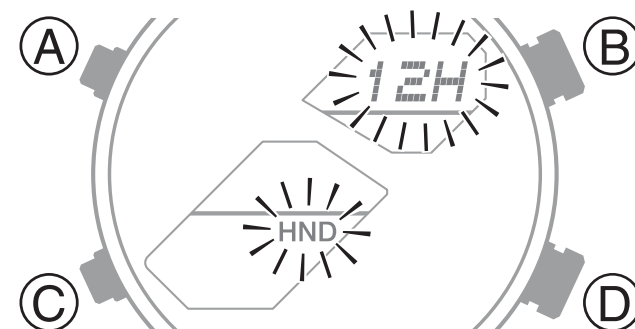
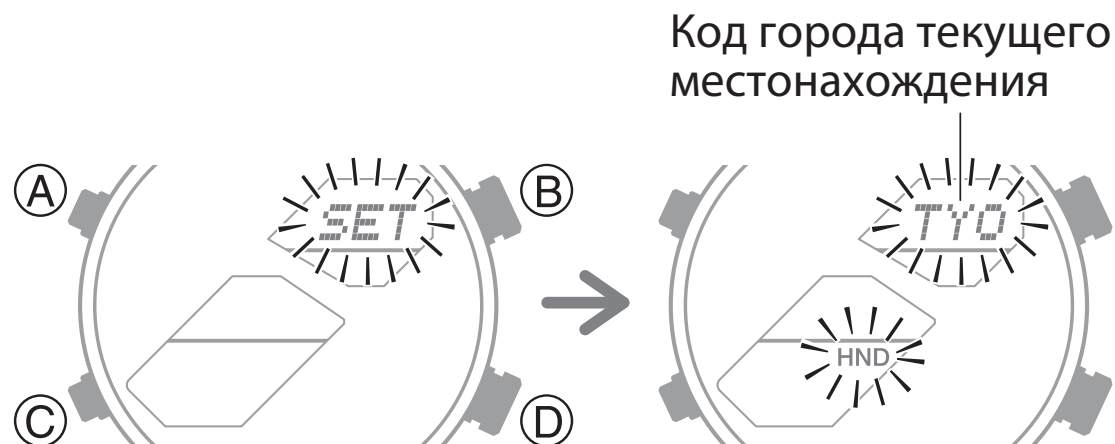

4. Нажмите кнопку D для включения 12-часового (на экране отобразится индикатор 12H) или 24-часового (на экране отобразится индикатор 24H) формата отображения времени.
5. Нажмите кнопку A для вывода часов из режима настройки.

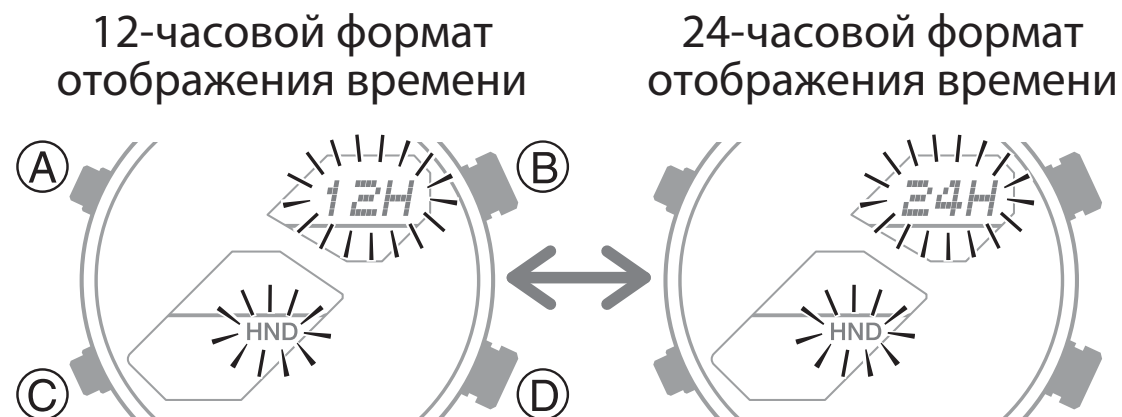

Примечание

- Если во время настройки параметров не выполнять какие-либо действия с часами 2-3 минуты, часы автоматически выйдут из режима настройки.

Использование часов в медицинском учреждении или в самолете

При использовании часов в медицинском учреждении, самолете или другом месте, где необходимо ограничить распространение радиоволн, необходимо выключить функцию автоматической корректировки времени. Для включения функции автоматической корректировки времени, выполните указанные ниже действия еще раз.

1. Переведите часы в режим Текущего времени.

 Выбор режима (стр. 12).

2. Нажмите и удерживайте кнопку А около 2 секунд, пока на экране не отобразится код города текущего местонахождения. Это означает, что часы перешли в режим настройки параметров. Стрелки автоматически сместятся в сторону от цифровых экранов.

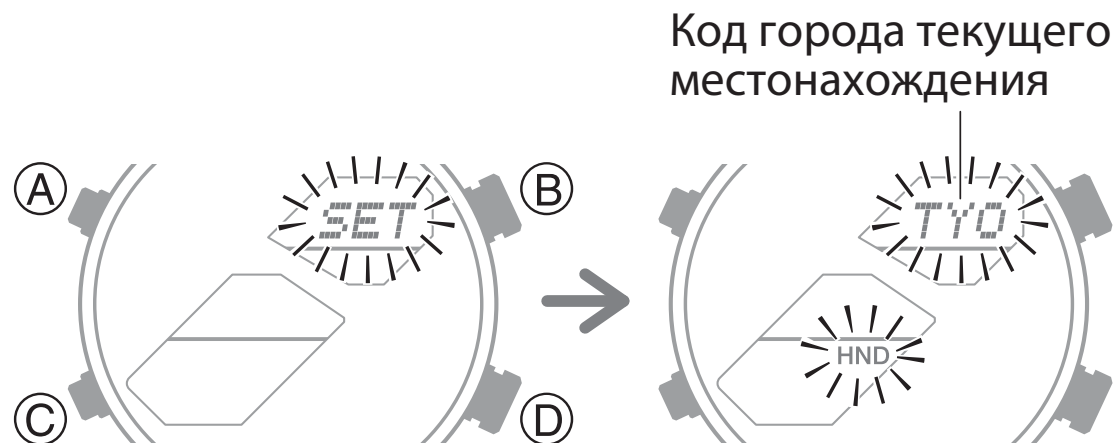

3. Нажмите кнопку С 14 раз.

На экране отобразится индикатор RCVD.

4. Нажмите кнопку D для включения (на экране отобразится индикатор ON) или выключения (на экране отобразится индикатор OFF) функции автоматической корректировки времени.

5. Нажмите кнопку А для вывода часов из режима настройки.

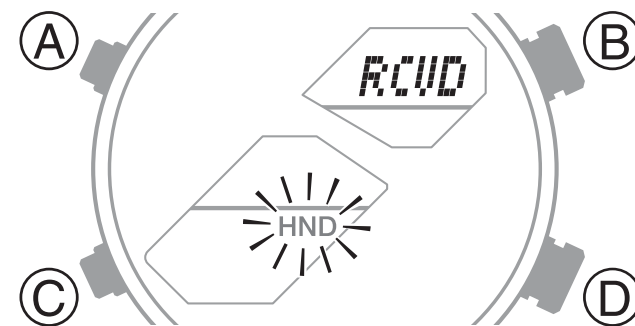

Примечание

- Включить/выключить функцию автоматической корректировки времени можно только если часы сопряжены со смартфоном.
- Если во время настройки параметров не выполнять какие-либо действия с часами 2-3 минуты, часы автоматически выйдут из режима настройки.

РЕЖИМ МИРОВОГО ВРЕМЕНИ

В режиме Мирового времени осуществляется просмотр текущего времени в одном из 38 предустановленных городов и время UTC (всемирное координированное время).

Примечание

Только в приложение смартфона CASIO WATCHES можно установить город мирового времени, отсутствующий в списке предустановленных городов.

 Настройка города мирового времени (стр. 38).

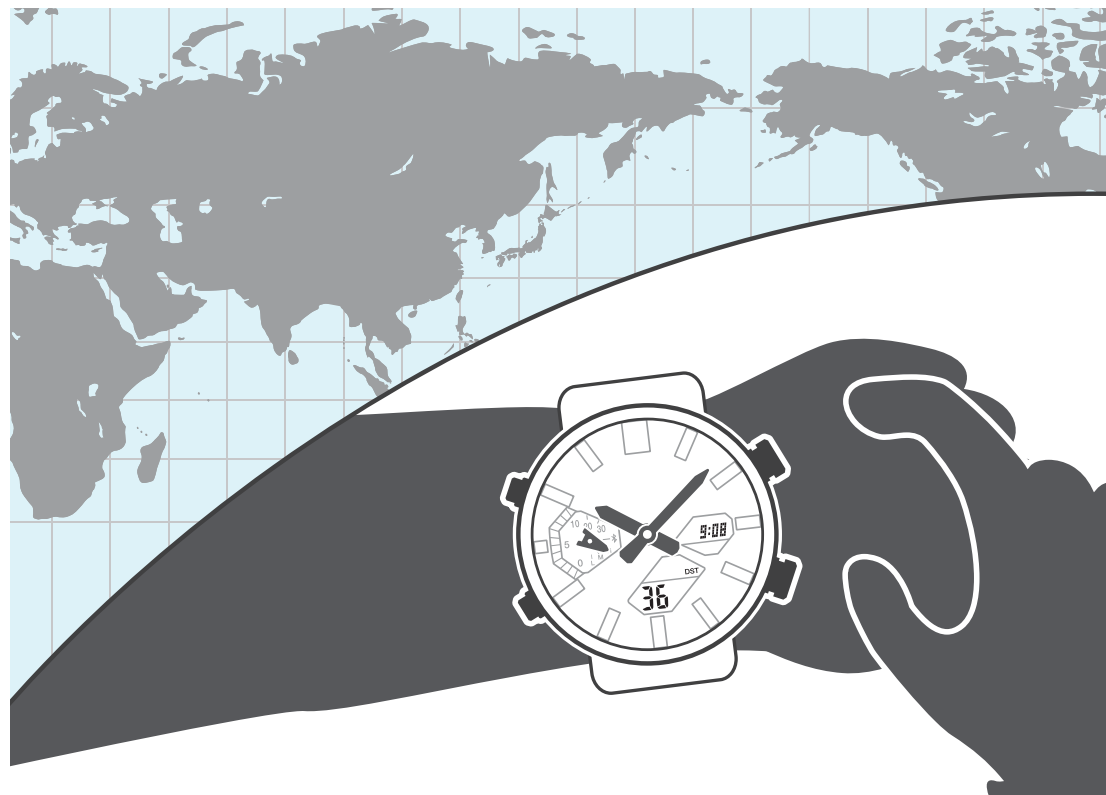

Просмотр текущего мирового времени

1. Переведите часы в режим Мирового времени.

 Выбор режима (стр. 12).

После переводе часов в режим Мирового времени на экране сначала отображается название установленного города мирового времени, затем время в этом городе.

- Нажмите кнопку А, чтобы еще раз отобразить на экране название города мирового времени.

Настройка города мирового времени

Выполните действия, указанные в этом разделе для настройки города мирового времени. В тех регионах, где осуществляется переход на летнее время, для города мирового времени необходимо выполнить настройку стандартного/летнего времени.

Примечание

- По умолчанию для всех городов установлен автоматический (AUTO) переход на стандартное/

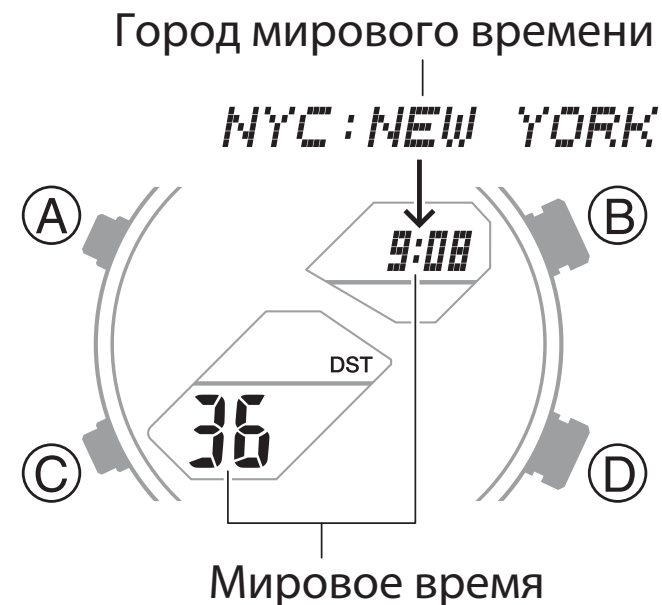

летнее время. Это позволяет часам без дополнительных настроек автоматически выполнять переход на стандартное/летнее время.

1. Переведите часы в режим Мирового времени.

🔍 Выбор режима (стр. 12).

2. С помощью кнопки D выберите нужный город мирового времени.

- Для ускоренного пролистывания списка городов, удерживайте кнопку D нажатой.

3. Нажмите и удерживайте кнопку A около 2 секунд пока не начнет мигать индикатор текущей настройки перехода на стандартное/летнее время.

- Это означает, что часы перешли в режим настройки параметров. Стрелки автоматически сместятся в сторону от цифровых экранов для удобного просмотра отображающихся на них параметров.

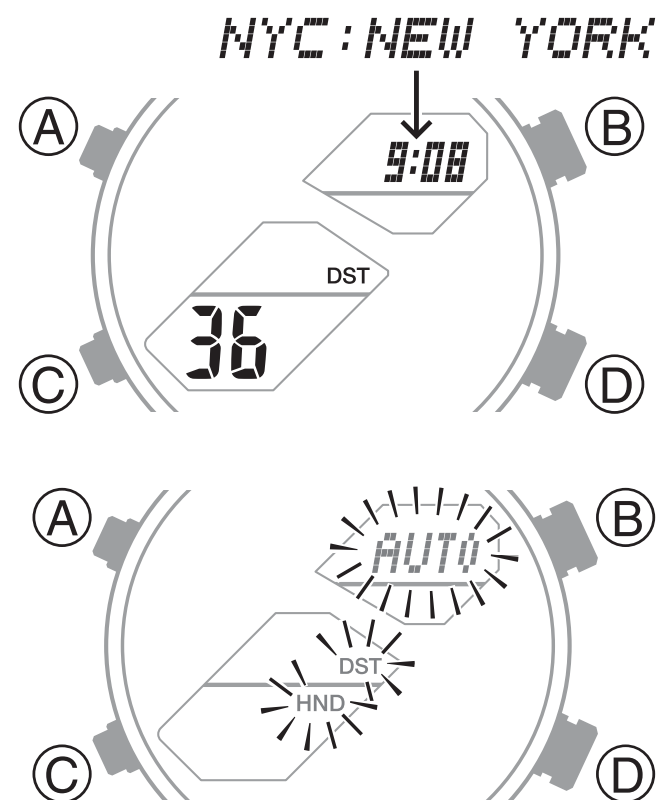

4. С помощью кнопки D выполните настройку перехода на стандартное/летнее время. Каждое нажатие на кнопку D изменяет настройку перехода на стандартное/летнее время в следующей последовательности:
 - AUTO: переход на летнее время осуществляется автоматически
 - OFF: всегда отображается стандартное время
 - ON: всегда отображается летнее время
5. Нажмите кнопку A для вывода часов из режима настройки.

Примечание

- Если во время настройки параметров не выполнять какие-либо действия с часами 2-3 минуты, часы автоматически выйдут из режима настройки.
 - Для города UTC нельзя выполнить настройку перехода на стандартное/летнее время.
 - После настройки города мирового времени в приложении CASIO WATCHES при Bluetooth-соединении со смартфоном мировое время на часах будет изменено в соответствии с выполненной настройкой.
-  Настройка города мирового времени (стр. 38).

Быстрая замена текущего времени на мировое

В режиме Мирового времени одновременно нажмите кнопки А и В для быстрой замены текущего времени на мировое.

Примечание

Функцией быстрой замены текущего времени на мировое удобно пользоваться во время путешествий при переезде из одного часового пояса в другой.

 Переезд в другой часовой пояс (стр. 80).

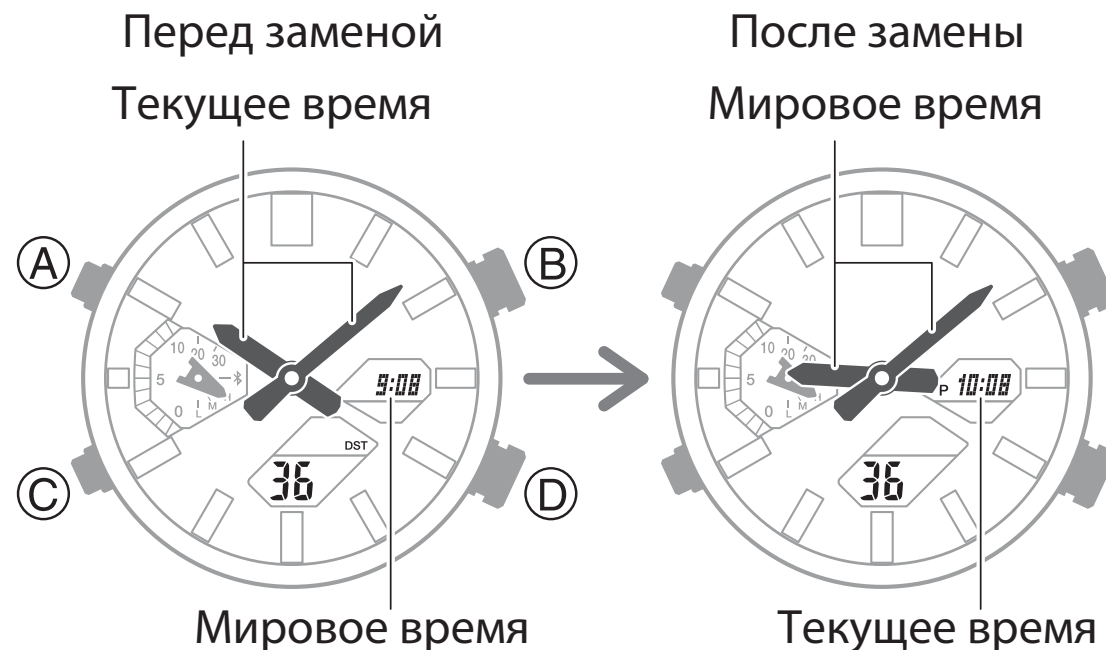

РЕЖИМ БУДИЛЬНИКА

В режиме Будильника можно установить время звучания сигналов 5 независимых будильников и включить/выключить сигнал начала часа.

Сигнал будильника не звучит при низком уровне заряда аккумулятора или когда часы находятся на 2 уровне режима экономии энергии.

 Режим экономии энергии (стр. 22).

Примечание

- Время звучания сигнала будильника также можно настроить в приложении смартфона CASIO WATCHES.



Настройка времени звучания сигнала будильника

1. Переведите часы в режим Будильника.

 Выбор режима (стр. 12).

2. С помощью кнопки D выберите экран будильника от AL1 до AL5, для которого необходимо настроить время звучания сигнала.

3. Нажмите и удерживайте кнопку A около 2 секунд, пока не начнут мигать цифры часов.

- Это означает, что часы перешли в режим настройки параметров. Стрелки автоматически сместятся в сторону от цифровых экранов для удобного просмотра отображающихся на них параметров.

- Если во время настройки параметров не выполнять какие-либо действия с часами 2-3 минуты, часы автоматически выйдут из режима настройки.

4. С помощью кнопок B и D выполните настройку значения часа.

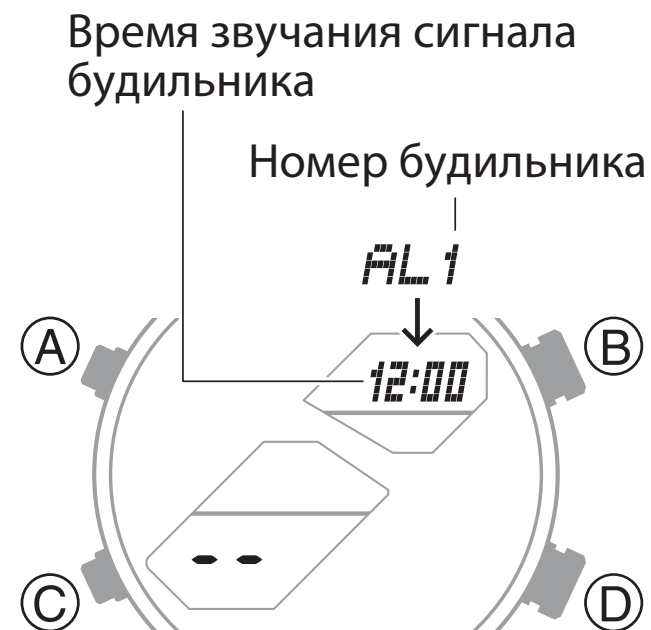

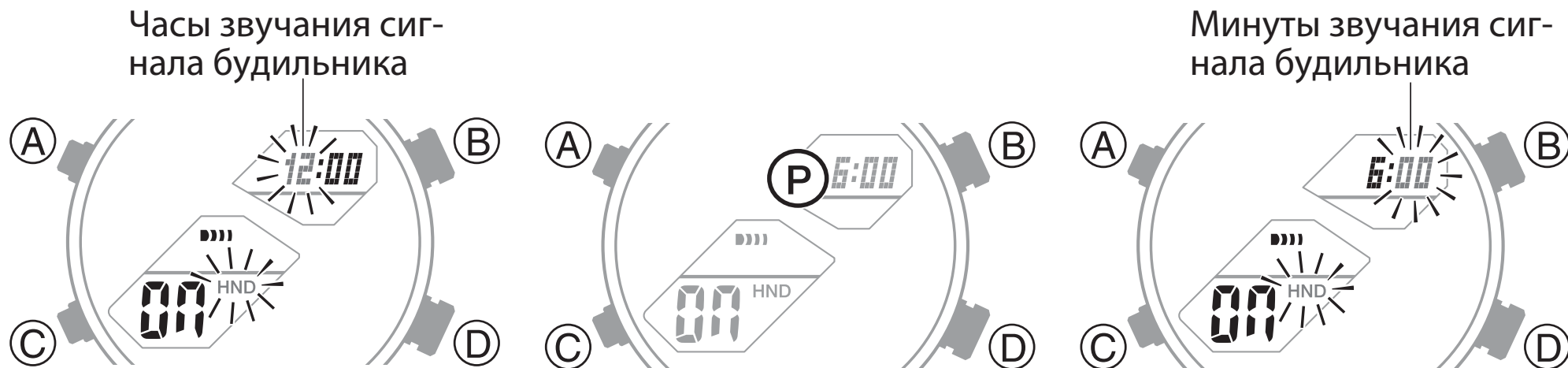

- Для ускоренной настройки значения часа удерживайте кнопку В или D нажатой.
 - При выполнении настройки значения часа в 12-часовом формате отображения времени, обращайте внимание на отображение или отсутствие индикатора Р (после полудня).
5. Нажмите кнопку С.
На экране начнут мигать цифры минут.
 6. С помощью кнопок В и D выполните настройку минут.
 7. Нажмите кнопку А для вывода часов из режима настройки.

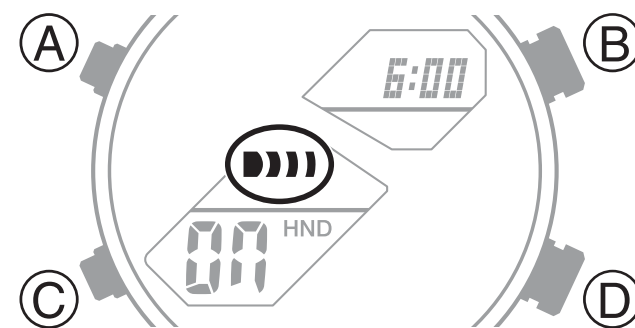

- На экране отобразится индикатор включенного сигнала будильника **||||**.

Остановка звучания сигнала будильника

Для остановки звукового сигнала будильника нажмите любую кнопку.

Примечание

- Сигнал будильника звучит в установленное время в течение 10 секунд.
- Часы автоматически вернуться в режим Текущего времени, если в режиме Будильника не выполнять какие-либо действия 2–3 минуты.

Включение/выключение сигнала начала часа

1. Переведите часы в режим Будильника.
- 🔍 2. Выбор режима (стр. 12).
2. С помощью кнопки D выберите экран сигнала начала часа (SIG).
3. С помощью кнопки A включите (на экране отобразится инди-

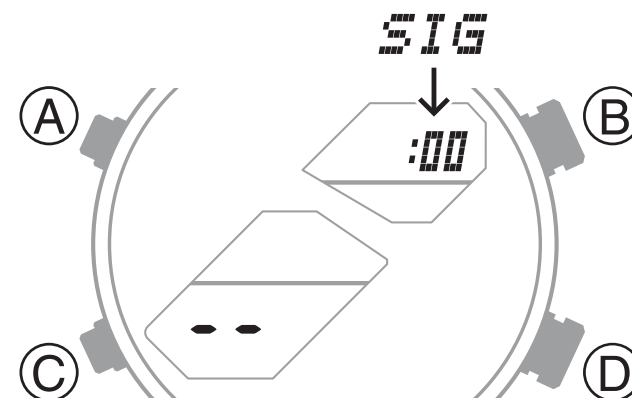

катор ON) или выключите (на экране отобразится индикатор OFF) сигнал начала часа.

- При включенном сигнале начала часа на экране отобразится индикатор .
4. Нажмите и удерживайте кнопку C около 1 секунды для возврата часов в режим Текущего времени.

Включение/выключение сигналов будильников и начала часа

Выполните действия, указанные в этом разделе, для выключения звучания сигналов будильника и/или начала часа.

- Для включения звучания этих сигналов, выполните указанные ниже действия еще раз.

Примечание

- Индикатор включенного сигнала будильника () и/

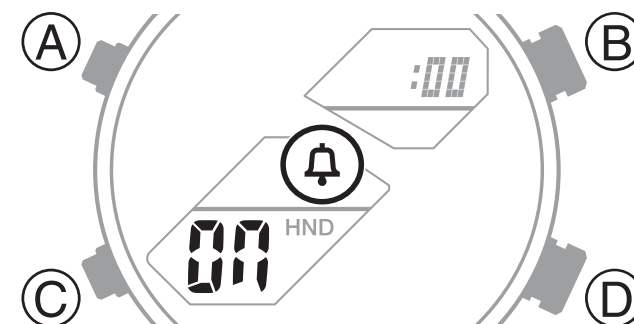

Индикатор включенного сигнала будильника

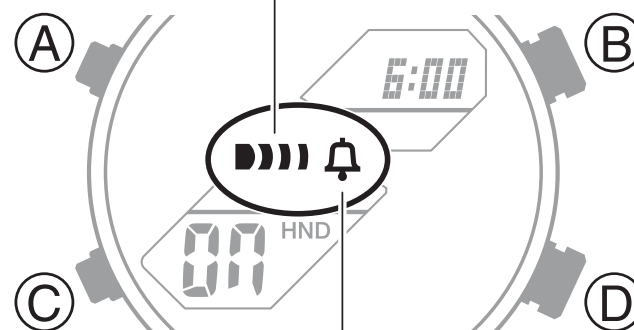

Индикатор включенного сигнала начала часа

или начала часа (🔔) отображается на экране. Индикатор включенного сигнала будильника отображается на экране вне зависимости от того включен сигнал одного или нескольких будильников.

1. Переведите часы в режим Будильника.
🔍 Выбор режима (стр. 12).
2. С помощью кнопки D выберите экран нужного будильника от AL1 до AL5 или сигнала начала часа (SIG).
3. С помощью кнопки A включите (на экране отобразится индикатор ON) или выключите (на экране отобразится индикатор OFF) сигнал выбранного будильника или начала часа.

Примечание

- Индикатор включенного сигнала будильника (▣) отображается на экране, если включен сигнал хотя бы одного

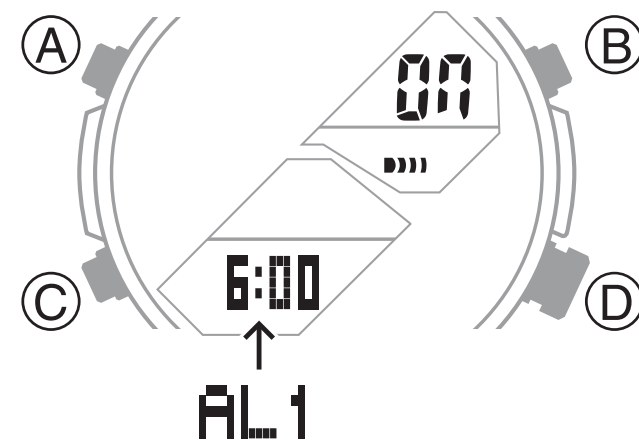

Индикатор номера будильника или сигнала начала часа

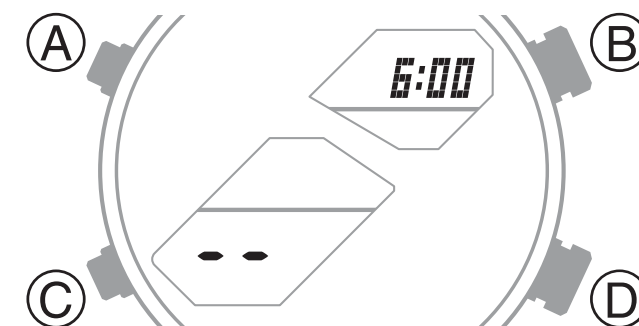

будильника. После того, как будут выключены сигналы всех будильников, индикатор  перестанет отображаться на экране.

Обратный отсчет времени, оставшегося до начала звучания сигнала будильника

За 30 минут до начала звучания сигнала будильника часы начнут обратный отсчет времени, оставшегося до начала звучания сигнала. Стрелка режима указывает, сколько времени осталось до начала звучания сигнала.

Примечание

- Обратный отсчет времени, оставшегося до начала звучания сигнала, можно включить или выключить.
-  Включение/выключение обратного отсчета времени, оставшегося до начала звучания сигнала будильника/таймера (стр. 99).

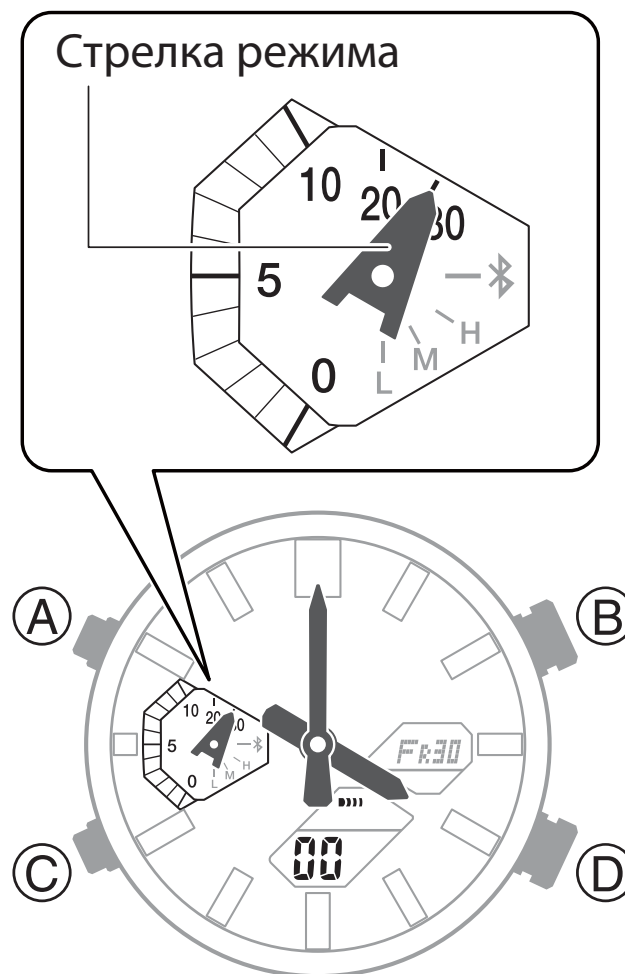

- Если одновременно с обратным отсчетом времени, оставшегося до начала звучания сигнала будильника, начнется обратный отсчет времени, оставшегося до начала звучания сигнала окончания работы таймера обратного отсчета, стрелка режима будет отображать обратный отсчет времени, оставшегося до начала звучания сигнала окончания работы таймера обратного отсчета.

ПЕРЕЕЗД В ДРУГОЙ ЧАСОВОЙ ПОЯС

Выполните действия, указанные в этом разделе для быстрой настройки времени и даты при переезде в другую часовую зону.

Перед взлетом

1. Установите на часах мировое время, соответствующее той часовой зоне, в которую вы прибываете.

 Настройка города мирового времени (стр. 38, 68).

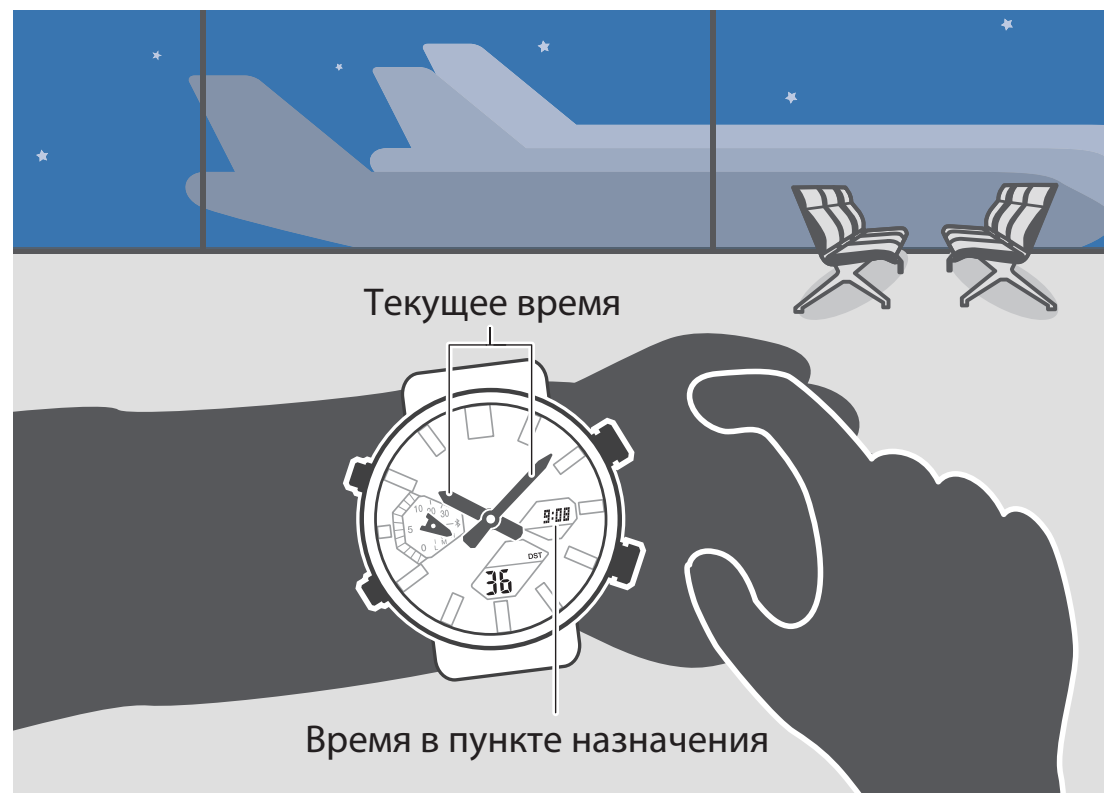

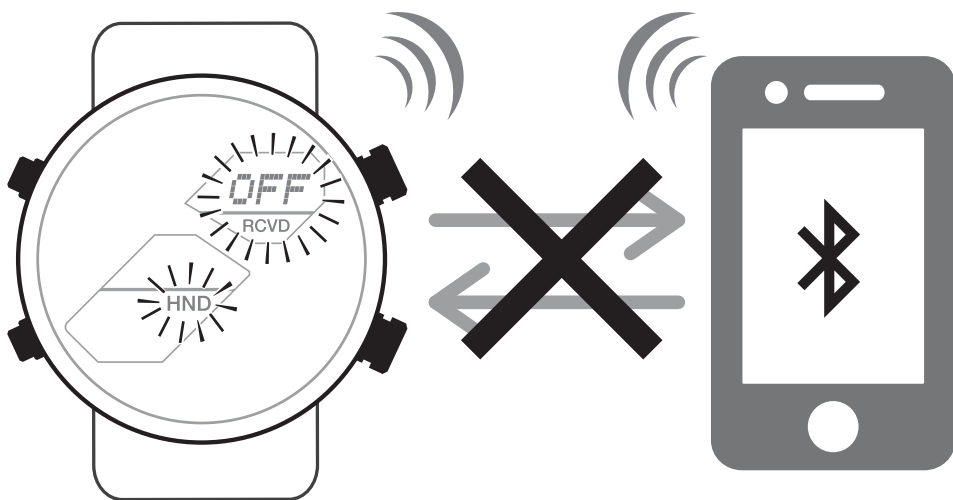

2. Выключите на часах функцию автоматической корректировки времени.

🔍 Использование часов в медицинском учреждении или в самолете (стр. 64).

Перед заменой

После замены
Время в пункте назначения

После посадки

1. Выполните быструю замену текущего времени на мировое.

🔍 Быстрая замена текущего времени на мировое (стр. 31, 71).

3. Включите на часах функцию автоматической корректировки времени.

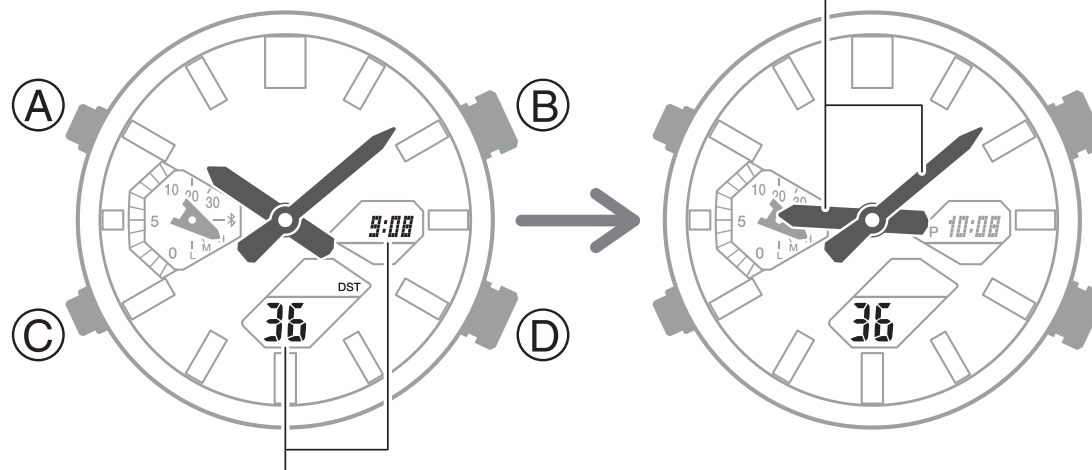

Время в пункте назначения

🔍 Использование часов в медицинском учреждении или в самолете (стр. 64).

3. Выполните корректировку времени вручную.

🔍 Запуск корректировки времени вручную (стр. 34).

РЕЖИМ СЕКУНДОМЕРА

В режиме Секундомера выполняется измерение прошедшего времени в течение первого часа с точностью в 1/100 секунды, затем со второго часа до 24 часов с точностью в 1 секунду.

Также в режиме Секундомера выполняется измерение времени прохождения части и круга дистанции.



Примечание

- В памяти секундомера может быть сохранено до 200 записей с результатами измерений прошедшего времени. Если в памяти уже хранится 200 записей, при сохранении новой записи самая старая запись автоматически удаляется.
- Для сохранения и просмотра старых результатов измерения прошедшего времени, установите соединение часов со смартфоном для передачи результатов измерения прошедшего времени в приложение смартфона CASIO WATCHES.

 Передача результатов измерения прошедшего времени на смартфон (стр. 36).

Время прохождения части и круга дистанции

- Время прохождения части дистанции – время, затраченное на прохождение части дистанции с начала измерения прошедшего времени.

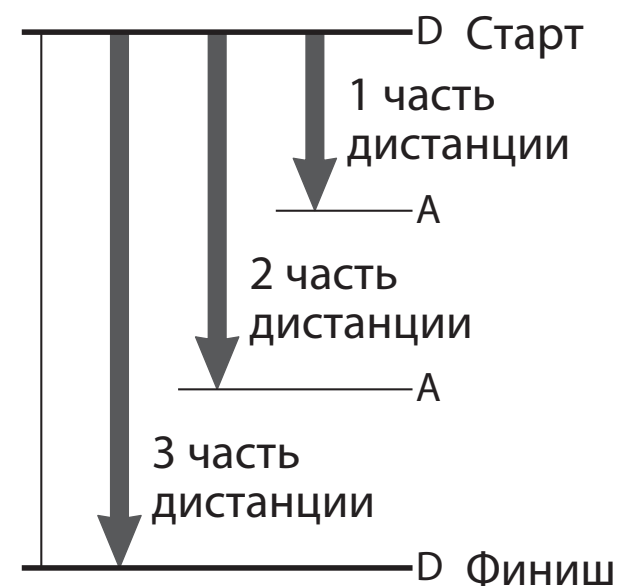

- Время прохождения круга дистанции – время, затраченное на прохождение одного круга дистанции.

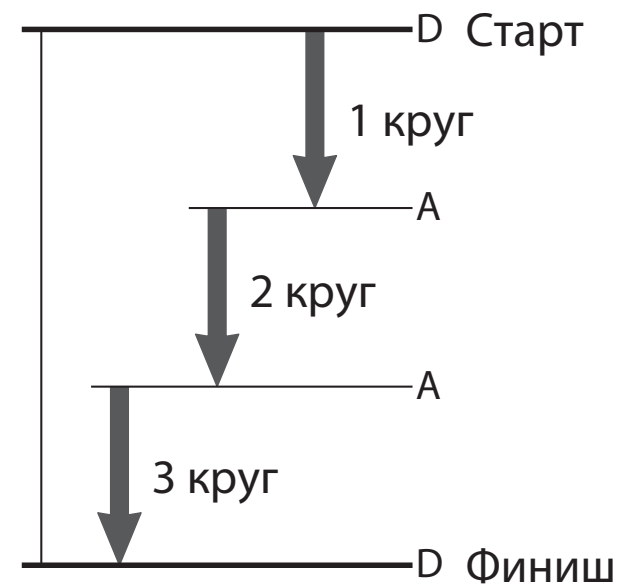

Измерение прошедшего времени

1. Переведите часы в режим Секундомера.

🔍 Выбор режима (стр. 12).

2. Для измерения прошедшего времени выполните следующие действия:

D (Старт) → D (Стоп) → D (Повторный старт) → D (Стоп)

- Измерение прошедшего времени выполняется с точностью до 1/100 секунды в первый час с начала измерений и с точностью до 1 секунды в последующие часы.

3. Нажмите кнопку A для сброса результатов измерения до нуля.

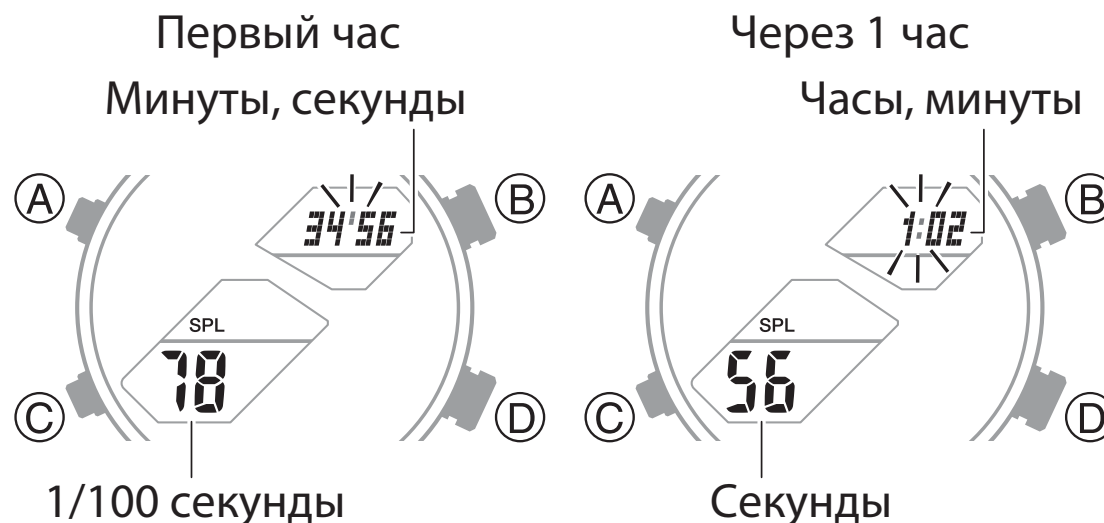

Измерение времени прохождения части дистанции

1. Переведите часы в режим Секундомера.

🔍 Выбор режима (стр. 12).

2. С помощью кнопки A отобразите на экране индикатор SPL.

- Каждое нажатие на кнопку A приведет к отображению на экране индикатора SPL (часть дистанции) или LAP (круг дистанции).

3. Для измерения времени прохождения части дистанции выполните следующие действия:

D (Старт) → A (Часть дистанции)

→ D (Стоп)

- Каждое нажатие на кнопку A во время выполнения измерения части дис-

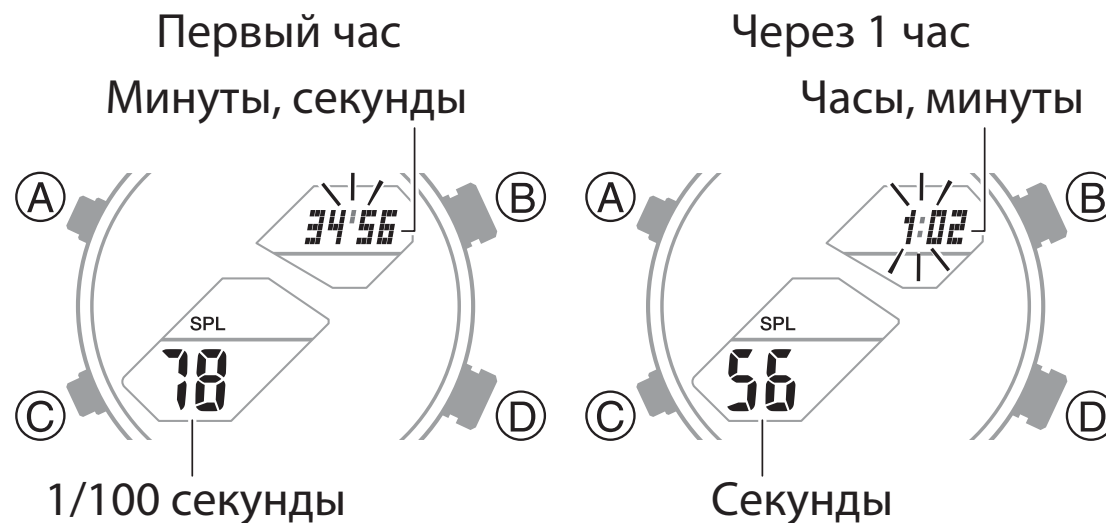
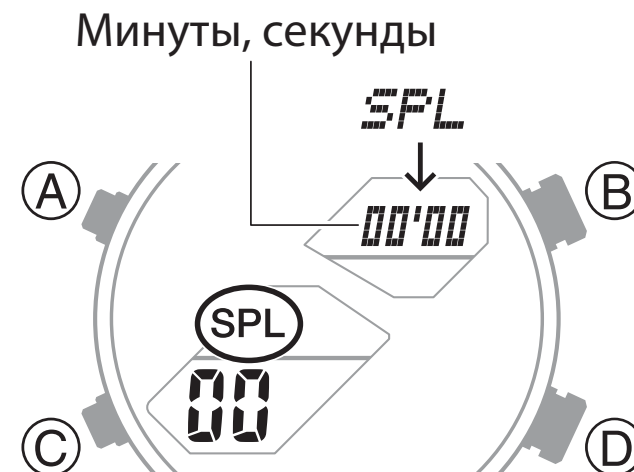

танции приводит к отображению на экране в течение 8 секунд времени прохождения части дистанции.

- Измерение прошедшего времени выполняется с точностью до 1/100 секунды в первый час с начала измерений и с точностью до 1 секунды в последующие часы.
4. Нажмите кнопку А для сброса результатов измерения до нуля.

Измерение времени прохождения круга дистанции

1. Переведите часы в режим Секундомера.

 Выбор режима (стр. 12).

2. С помощью кнопки А отобразите на экране индикатор LAP.

- Каждое нажатие на кнопку А приведет к отображению на экране индикатора SPL (часть дистанции) или LAP (круг дистанции).

3. Для измерения времени прохождения круга дистанции выполните следующие действия:

D (Старт) → A (Круг дистанции) → D (Стоп)

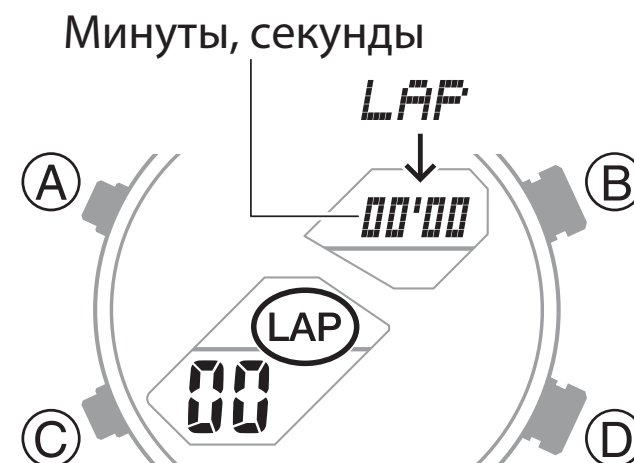

- Каждое нажатие на кнопку А во время выполнения измерения круга дистанции приводит к отображению на экране в течение 8 секунд времени прохождения круга дистанции.
 - Измерение прошедшего времени выполняется с точностью до 1/100 секунды в первый час с начала измерений и с точностью до 1 секунды в последующие часы.
4. Нажмите кнопку А для сброса результатов измерения до нуля.

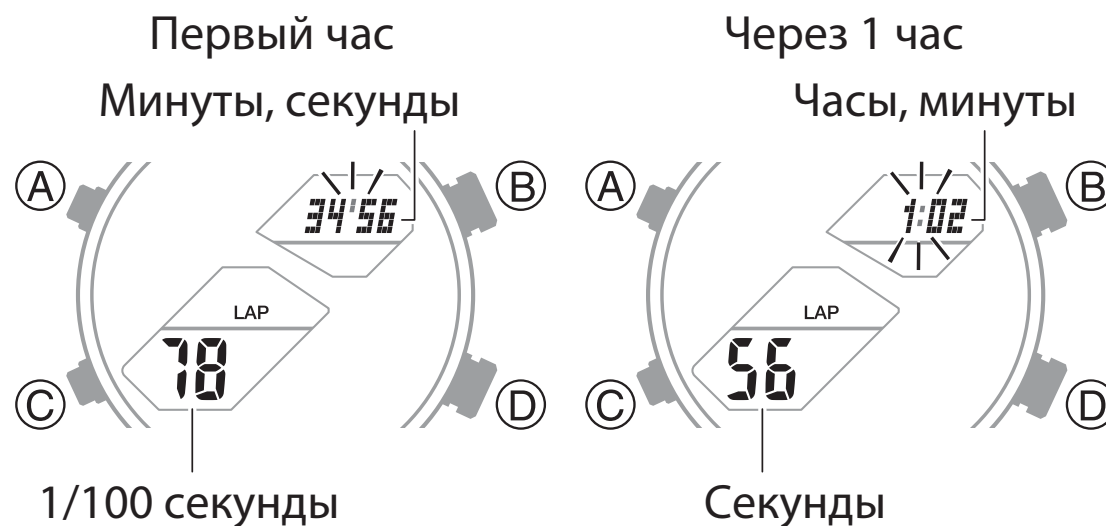

РЕЖИМ ТАЙМЕРА ОБРАТНОГО ОТСЧЕТА

В режиме Таймера обратного отсчета выполняется обратный отсчет установленного времени. Когда обратный отсчет времени достигнет 0, прозвучит сигнал. Сигнал звучит в течение 10 секунд.

- Сигнал не звучит при низком уровне заряда аккумулятора.

Примечание

- Выполнить настройку времени работы таймера обратного отсчета можно также в приложении смартфона CASIO WATCHES.

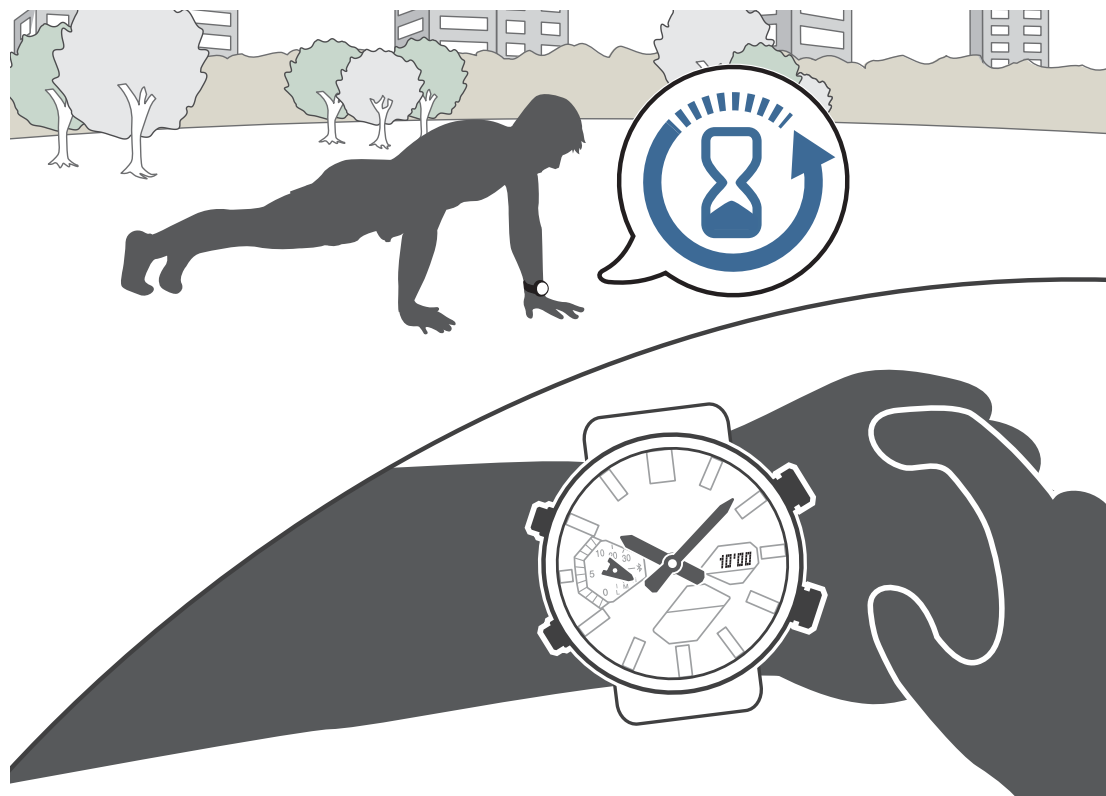

Настройка времени работы таймера обратного отсчета

Максимальное время работы таймера обратного отсчета составляет 60 минут. Шаг настройки работы таймера – 1 секунда.

Если выполняется обратный отсчет времени, перед началом настройки времени работы таймера необходимо завершить работу таймера.

 Работа таймера обратного отсчета времени (стр. 91).

1. Переведите часы в режим Таймера обратного отсчета.

 Выбор режима (стр. 12).

2. Нажмите и удерживайте кнопку А около 2 секунд, пока не начнут мигать цифры минут.

- Это означает, что часы перешли в режим настройки параметров. Стрелки автоматически сместятся в сторону от цифровых экранов для удобного просмотра отображающихся на них параметров.

3. С помощью кнопок В и D установите нужное значение минут.

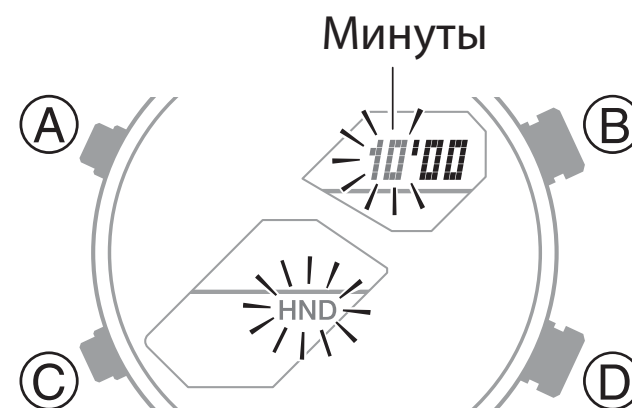

- Для ускоренного изменения значения минут держите нажатой кнопку В или D.
4. Нажмите кнопку С.
 - На экране начнут мигать цифры секунд.
 5. С помощью кнопок В и D установите нужное значение секунд.
 6. Нажмите кнопку А для вывода часов из режима настройки.

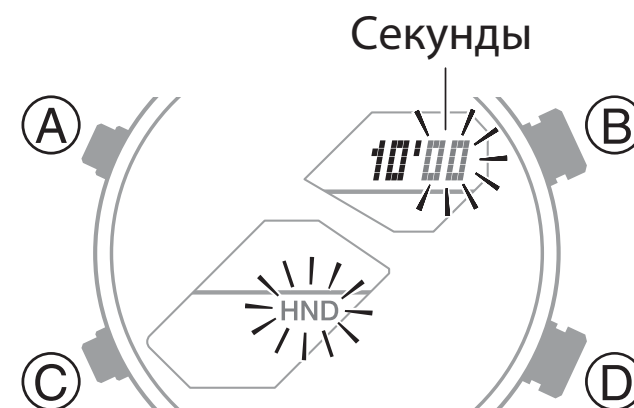

Примечание

- Для настройки времени работы таймера обратного отсчета продолжительностью 60 минут, оставьте значение времени нулевым 00'00.
- Если во время настройки параметров не выполнять какие-либо действия с часами 2-3 минуты, часы автоматически выйдут из режима настройки.

Работа таймера обратного отсчета времени

1. Переведите часы в режим Таймера обратного отсчета.
- 🔍 Выбор режима (стр. 12).



2. Нажимайте на кнопки в указанной ниже последовательности для начала работы таймера и во время его работы:

D (Старт – начало обратного отсчета времени) → D (Пауза) → D (Повторный старт)
→ Окончание обратного отсчета времени

- Когда работа таймера приостановлена, для сброса времени обратного отсчета до начального значения нажмите кнопку A.
 - После окончания обратного отсчета времени в течение 10 секунд звучит сигнал.
3. Для остановки звучания сигнала нажмите любую кнопку.

Обратный отсчет времени, оставшегося до начала звучания сигнала окончания работы таймера обратного отсчета

За 30 минут до конца работы таймера обратного отсчета часы начнут обратный отсчет времени, оставшегося до начала звучания сигнала. Стрелка режима указывает, сколько времени осталось до начала звучания сигнала.

- Сигнал начала обратного отсчета времени не прозвучит, если продолжительность работы

таймера составляет 30 и менее минут.

Примечание

- Обратный отсчет времени, оставшегося до начала звучания сигнала, можно включить или выключить.
- 🔍 Включение/выключение обратного отсчета времени, оставшегося до начала звучания сигнала будильника/таймера (стр. 99).
- Если одновременно с обратным отсчетом времени, оставшимся до начала звучания сигнала окончания работы таймера обратного отсчета, начнется обратный отсчет времени, оставшегося до начала звучания сигнала будильника, стрелка режима будет отображать обратный отсчет времени, оставшегося до начала звучания сигнала окончания работы

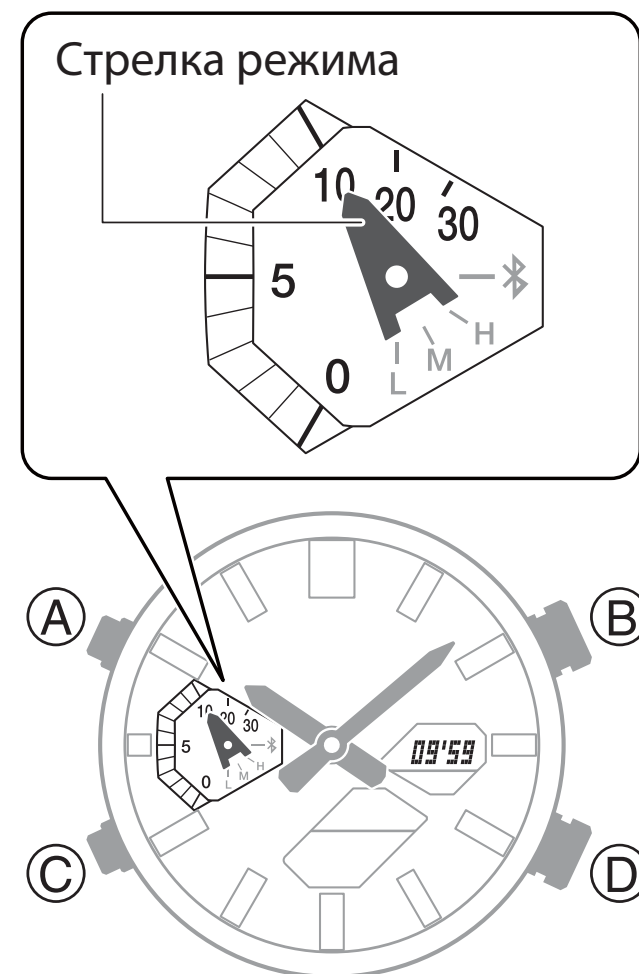

таймера обратного отсчета.

КОРРЕКТИРОВКА ИСХОДНОГО ПОЛОЖЕНИЯ СТРЕЛОК

Сильное магнитное воздействие или удар могут привести к тому, что стрелки часов будут отображать время, на совпадающее с отображением времени на цифровом экране. Если это произошло, необходимо выполнить корректировку исходного положения стрелок.

Примечание

- Выполнить корректировку исходного положения стрелок можно также в приложении смартфона CASIO WATCHES.

1. Переведите часы в режим Текущего времени.

 Выбор режима (стр. 12).

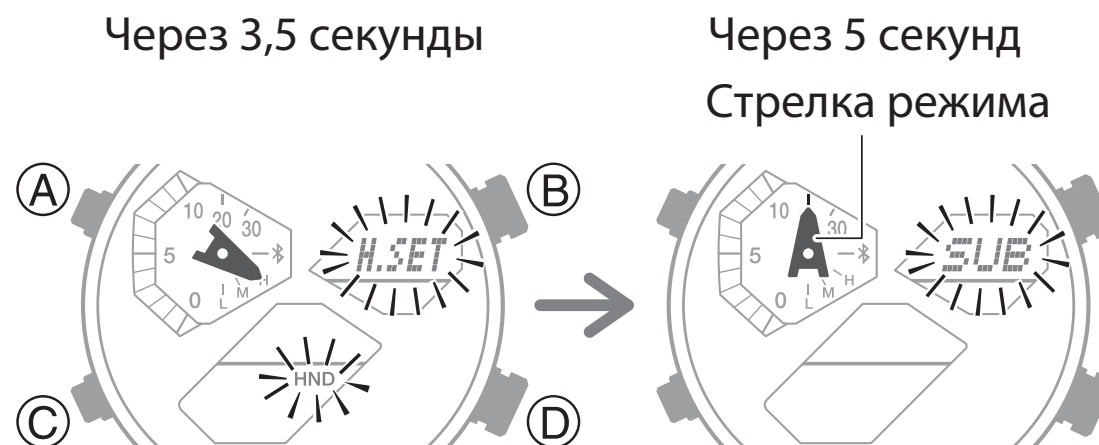

2. Нажмите и удерживайте кнопку А около 5 секунд, пока на экране не начнет мигать индикатор SUB.

Это означает, что часы находятся в режиме корректировки исходного положения стрелки режима.

3. Если стрелка режима не переместилась к 12-часовой отметке (исходное положение), с помощью кнопок В и D переместите ее в исходное положение.

4. Нажмите кнопку С для перевода часов в режим корректировки исходного положения часовой и минутной стрелок.

5. Если часовая и минутная стрелки не переместились к 12-часовой отметке (исходное положение), с помощью кнопок В и D переместите их в исходное положение.

6. Нажмите кнопку А для вывода часов из режима корректировки исходного положения стрелок.

Примечание

- Часы автоматически вернуться в режим Текущего времени, если не выполнять какие-либо



действия 2–3 минуты.

ДРУГИЕ НАСТРОЙКИ

В этом разделе приведена информация о настройке других параметров часов.

Настройка формата отображения даты

1. Переведите часы в режим Текущего времени.

 Выбор режима (стр. 12).

2. Нажмите и удерживайте кнопку А около 2 секунд, пока на экране не отобразится код города текущего местонахождения. Это означает, что часы перешли в режим настройки параметров. Стрелки автоматически сместятся в сторону от цифровых

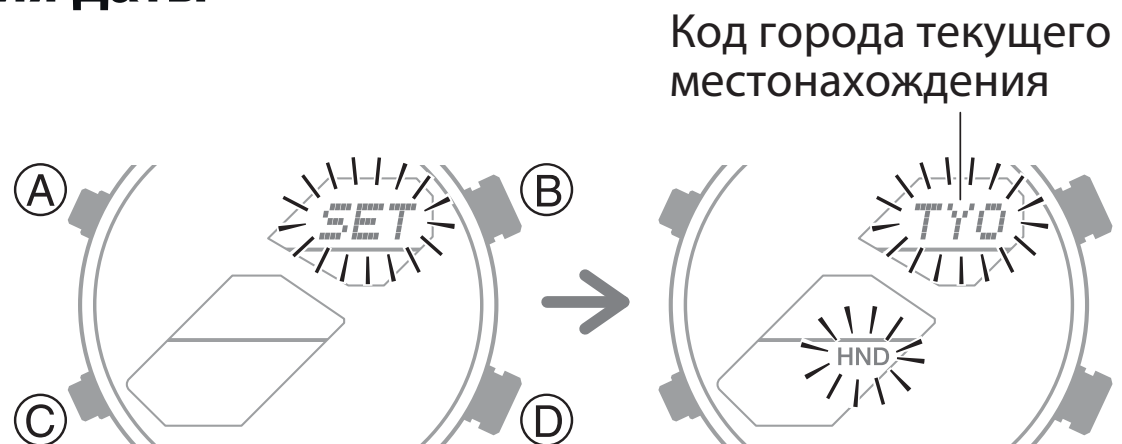

экранов.

3. Нажмите кнопку C 9 раз.

На экране начнет мигать индикатор текущей настройки формата отображения даты.

4. С помощью кнопки D установите нужный формат отображения даты:

M.DD: месяц, день

DD.M: день, месяц

5. Нажмите кнопку A для вывода часов из режима настройки.

Примечание

- Если во время настройки параметров не выполнять какие-либо действия с часами 2-3 минуты, часы автоматически выйдут из режима настройки.

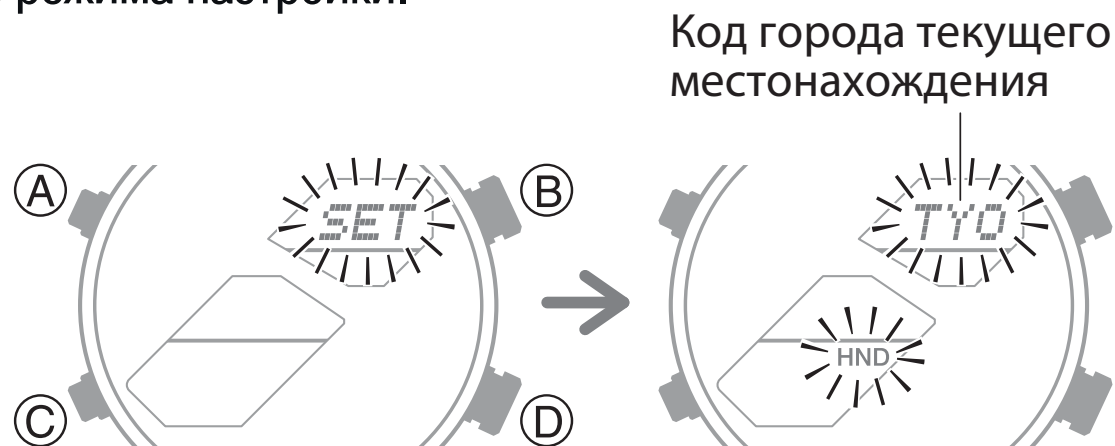
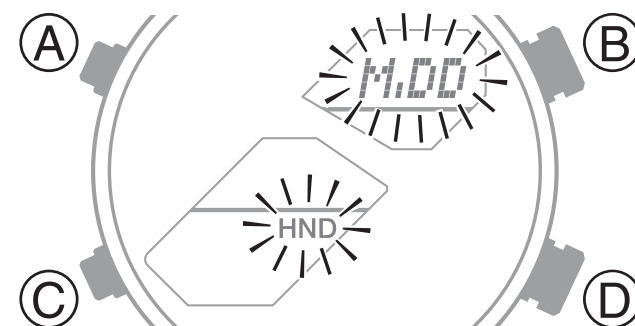

Настройка языка отображения дня недели

Для отображения дня недели в режиме Текущего времени можно выбрать один из 6 доступных языков.

1. Переведите часы в режим Текущего времени.

 Выбор режима (стр. 12).

2. Нажмите и удерживайте кнопку А около 2 секунд, пока на экране не отобразится код города текущего местонахождения.

Это означает, что часы перешли в режим настройки параметров. Стрелки автоматически сместятся в сторону от цифровых экранов.

3. Нажмите кнопку С 10 раз.

На экране начнет мигать индикатор текущей настройки языка отображения дня недели.

4. С помощью кнопки D установите нужный язык отображения дня недели:

ENG: английский

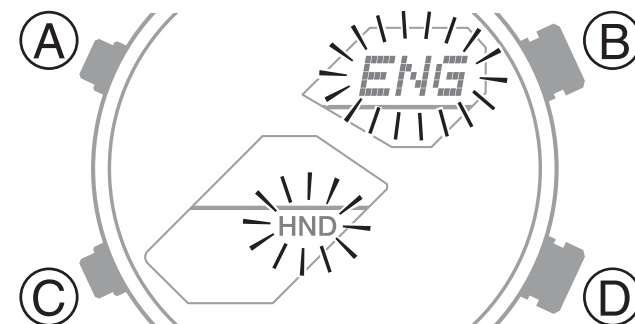

- ESP: испанский
- FRA: французский
- DEU: немецкий
- ITA: итальянский
- RUS: русский

5. Нажмите кнопку A для вывода часов из режима настройки.

Примечание

- Если во время настройки параметров не выполнять какие-либо действия с часами 2-3 минуты, часы автоматически выйдут из режима настройки.

**Включение/выключение
обратного отсчета времени,
оставшегося до начала
звучания сигнала будильника/**

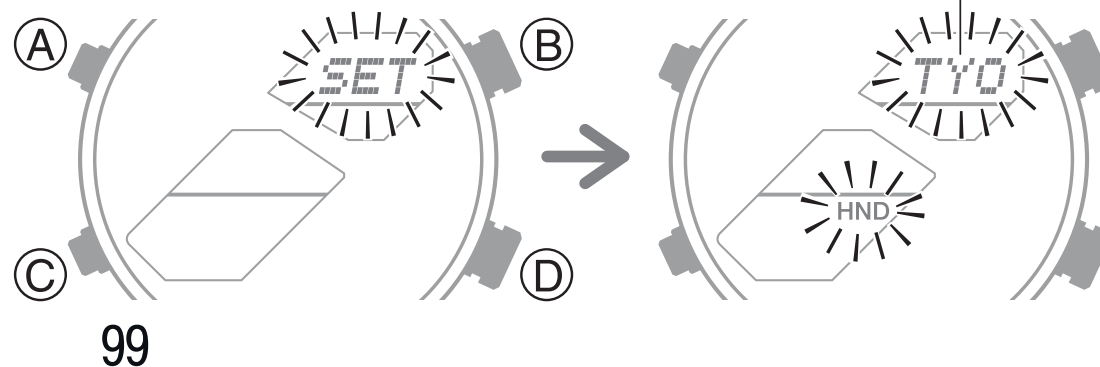



таймера

Выполните действий, указанные в этом разделе, для включения/выключения 30-минутного обратного отсчета времени, оставшегося до начала звучания сигнала будильника или окончания работы таймера обратного отсчета.

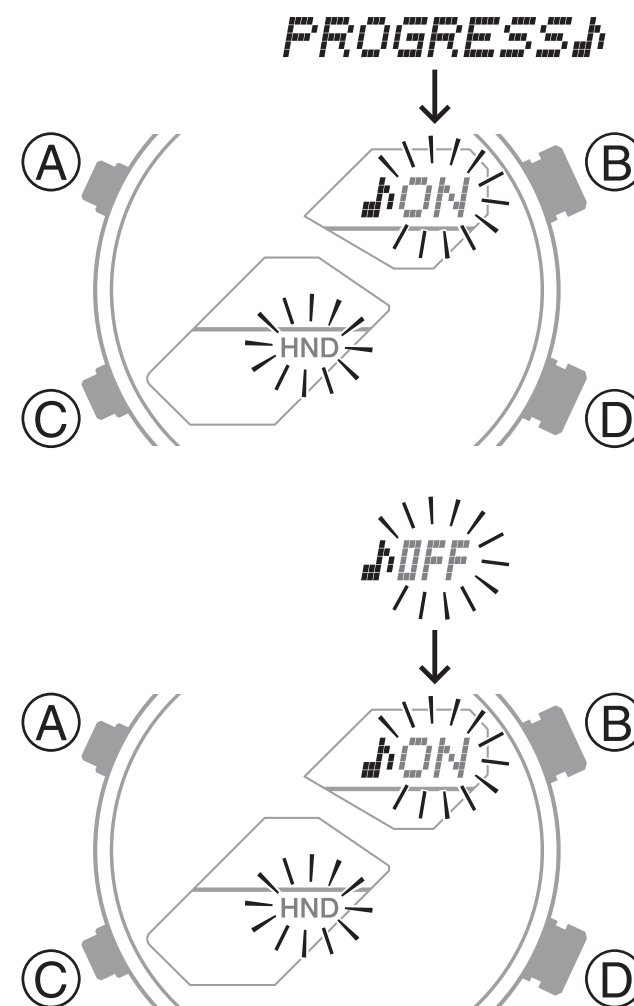
1. Переведите часы в режим Текущего времени.
🔍 Выбор режима (стр. 12).
2. Нажмите и удерживайте кнопку А около 2 секунд, пока на экране не отобразится код города текущего местонахождения. Это означает, что часы перешли в режим настройки параметров. Стрелки автоматически сместятся в сторону от цифровых экранов.
3. Нажмите кнопку С 11 раз.
На экране отобразится сообщение PROGRESS🎵, затем мигающий индикатор 🎵ON или 🎵OFF.



- С помощью кнопки D включите (на экране отобразится индикатор ON) или выключите (на экране отобразится индикатор OFF) 30-минутного обратного отсчета времени, оставшегося до начала звучания сигнала будильника или окончания работы таймера обратного отсчета.
- Нажмите кнопку A для вывода часов из режима настройки.

Примечание

- Если во время настройки параметров не выполнять какие-либо действия с часами 2-3 минуты, часы автоматически выйдут из режима настройки.

Включение/выключение звукового сигнала при нажатии кнопок

При нажатии на кнопки часов раздается звуковой сигнал. Выполните действий, указанные в этом разделе, чтобы включить или выключить этот сигнал.

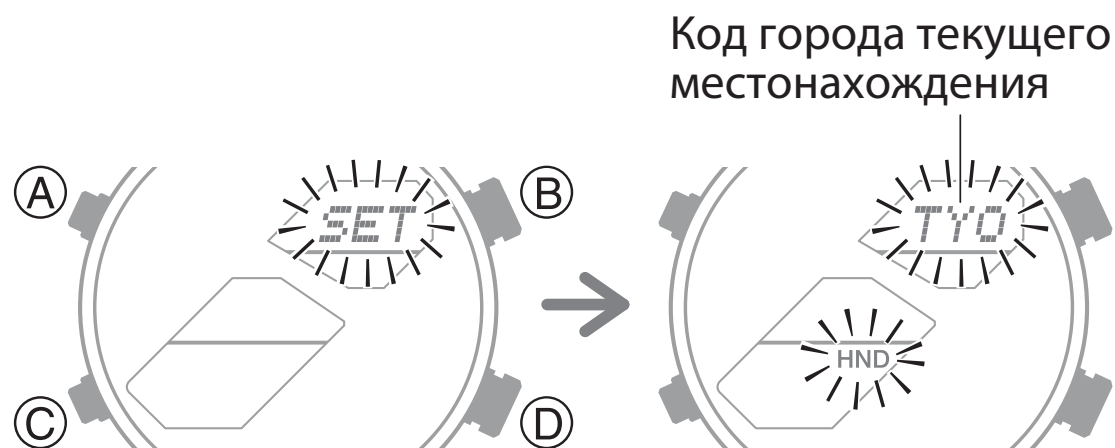

1. Переведите часы в режим Текущего времени.
🔍 Выбор режима (стр. 12).
2. Нажмите и удерживайте кнопку А около 2 секунд, пока на экране не отобразится код города текущего местонахождения. Это означает, что часы перешли в режим настройки параметров. Стрелки автоматически сместятся в сторону от цифровых экранов.
3. Нажмите кнопку С 12 раз.
На экране отобразится индикатор KEY🎵 или MUTE.
4. С помощью кнопки D включите (на экране отобразится индикатор KEY🎵) или выключите (на экране отобразится индикатор MUTE) звуковой сигнал при нажатии кнопок.
5. Нажмите кнопку А для вывода часов из режима настройки.

Примечание

- Обратите внимание, что включение/выключение звукового сигнала при нажатии кнопок не

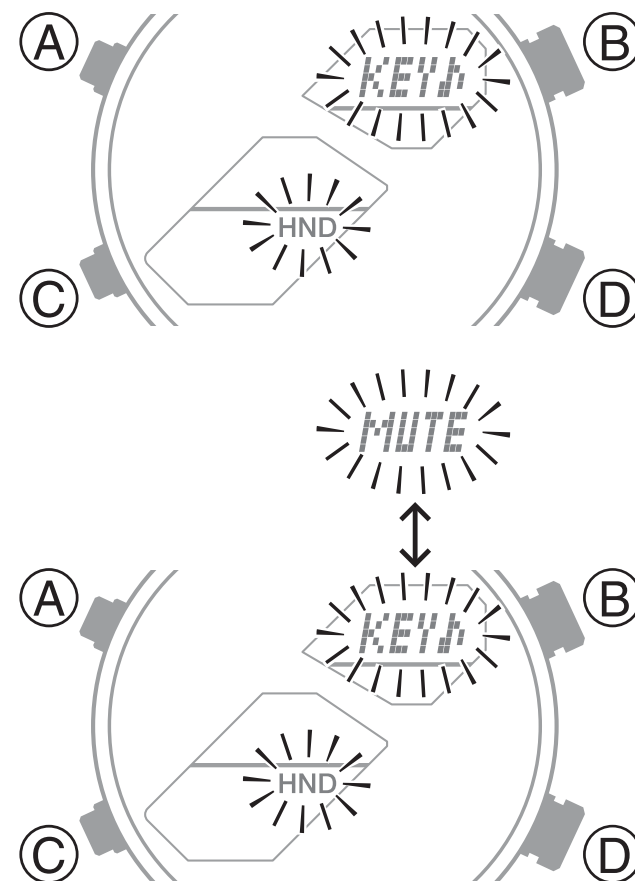

влияет на звуковые сигналы будильников и таймера обратного отсчета. Эти сигналы работают в соответствии с их настройками.

- Если во время настройки параметров не выполнять какие-либо действия с часами 2-3 минуты, часы автоматически выйдут из режима настройки.

Включение/выключение перевода часов в режим экономии энергии

1. Переведите часы в режим Текущего времени.

 Выбор режима (стр. 12).

2. Нажмите и удерживайте кнопку А около 2 секунд, пока на экране не отобразится код города текущего местонахождения. Это означает, что часы перешли в режим настройки параме-

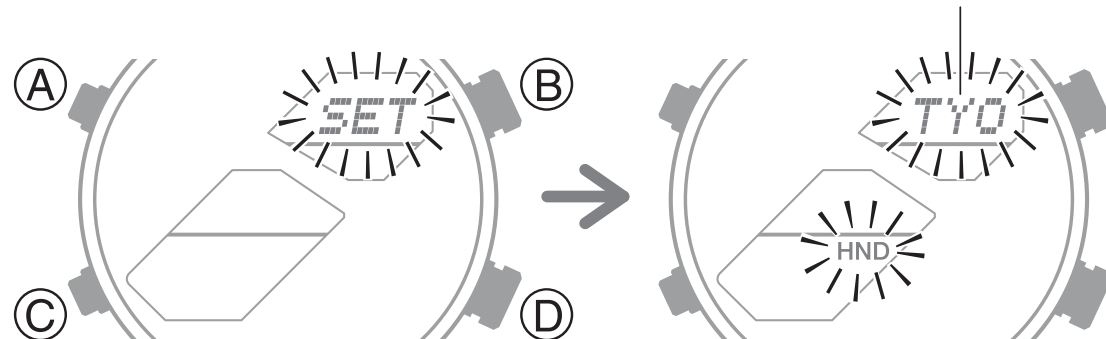

Код города текущего местонахождения

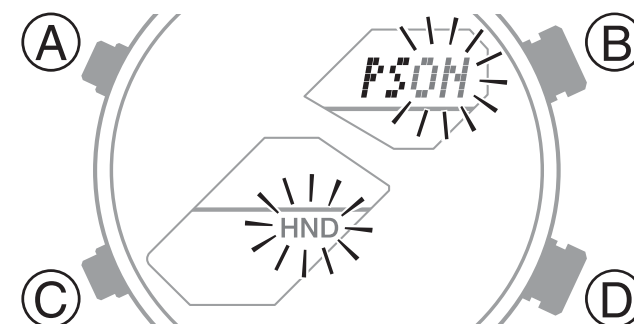

тров. Стрелки автоматически сместятся в сторону от цифровых экранов.

3. Нажмите кнопку C 15 раз.

На экране отобразится индикатор PSON или PSOF.

4. С помощью кнопки D включите (на экране отобразится индикатор PSON) или выключите (на экране отобразится индикатор PSOF) перевод часов в режим экономии энергии.

5. Нажмите кнопку A для вывода часов из режима настройки.

Примечание

- Если во время настройки параметров не выполнять какие-либо действия с часами 2-3 минуты, часы автоматически выйдут из режима настройки.

Возврат часов к заводским настройкам

В этом разделе приведена информация о том, как вернуть настройки часов (теку-

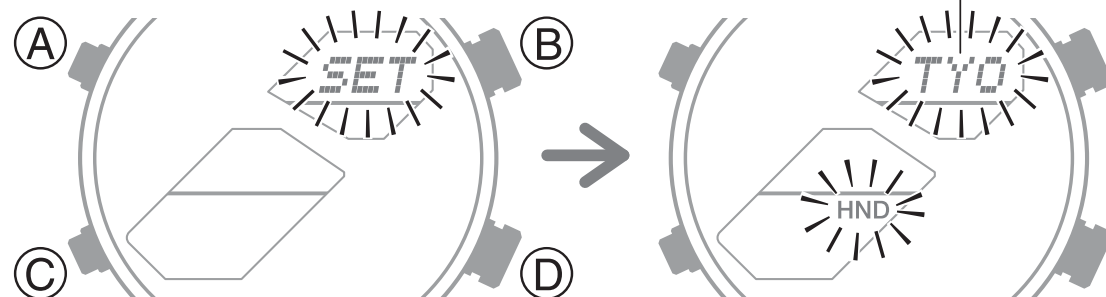

щего и мирового времени, будильника, секундомера, таймера обратного отсчета) к заводским.

1. Переведите часы в режим Текущего времени.

 Выбор режима (стр. 12).

2. Нажмите и удерживайте кнопку А около 2 секунд, пока на экране не отобразится код города текущего местонахождения. Это означает, что часы перешли в режим настройки параметров. Стрелки автоматически сместятся в сторону от цифровых экранов.

3. Нажмите кнопку С 2 раза.

На экране начнут мигать цифры секунд.

4. Нажмите и удерживайте кнопку В около 7 секунд.

На экране начнут поочередно отображаться индикаторы ALL и RESET. Отпустите кнопку, когда останется только индикатор RESET.

5. Нажмите кнопку А для вывода часов из режима настройки.

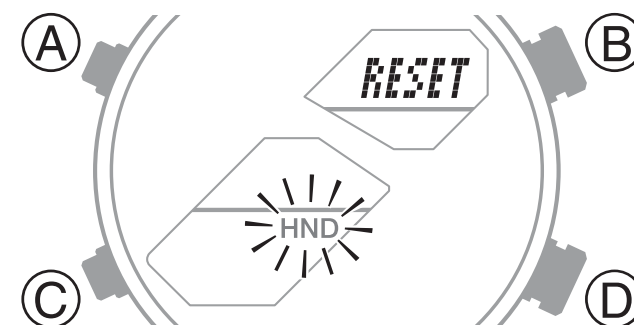

Примечание

- Если во время настройки параметров не выполнять какие-либо действия с часами 2-3 минуты, часы автоматически выйдут из режима настройки.
- После сброса настроек часов до заводских настроек из памяти часов также будет удалена информация об их сопряжении со смартфоном.

ДОПОЛНИТЕЛЬНАЯ ИНФОРМАЦИЯ

В этом разделе приведена дополнительная информация о работе часов. Обращайтесь к данной информации по мере необходимости.

Таблица городов

Код города	Смещение от UTC	Город
UTC	0	Всемирное координированное время
LON: LONDON	0	Лондон

Код города	Смещение от UTC	Город
PAR: PARIS	+1	Париж
ATH: ATHENS	+2	Афины
JED: JEDDAH	+3	Джидда
THR: TEHRAN	+3,5	Тегеран
DXB: DUBAI	+4	Дубаи
KBL: KABUL	+4,5	Кабул
KHI: KARACHI	+5	Карачи
DEL: DELHI	+5,5	Дели
KTM: KATHMANDU	+5,75	Катманду
DAC: DHAKA	+6	Дакка
RGN: YANGON	+6,5	Янгон
BKK: BANGKOK	+7	Бангкок

Код города	Смещение от UTC	Город
HKG: HONG KONG	+8	Гонконг
EUC: EUCLA	+8,75	Юкла
TYO: TOKYO	+9	Токио
ADL: ADELAIDE	+9,5	Аделаида
SYD: SYDNEY	+10	Сидней
LDH: LORD HOWE ISLAND	+10,5	Остров Лорд-Хау
NOU: NOUMEA	+11	Нумеа
WLG: WELLINGTON	+12	Веллингтон

Код города	Смещение от UTC	Город
CHT: CHATHAM ISLAND	+12,75	Острова Чатем
TBU: NUKUALOFA	+13	Нукуалофа
CXI: KIRITIMATI	+14	Киритимати
BAR: BAKER ISLAND	-12	Остров Бейкер
PPG: PAGO PAGO	-11	Паго-Паго
HNL: HONOLULU	-10	Гонолулу
NHV: MARQUESAS ISLANDS	-9,5	Маркизские острова

Код города	Смещение от UTC	Город
ANC: ANCHORAGE	-9	Анкоридж
LAX: LOS ANGELES	-8	Лос-Анджелес
DEN: DENVER	-7	Денвер
CHI: CHICAGO	-6	Чикаго
NYC: NEW YORK	-5	Нью-Йорк
YHZ: HALIFAX	-4	Галифакс
YYT: ST. JOHN'S	-3,5	Сент-Джонс
RIO: RIO DE JANEIRO	-3	Рио-Де-Жанейро

Код города	Смещение от UTC	Город
FEN: F. DE NORONHA	-2	Фернандо-де-Норонья
RAI: PRAIA	-1	Прайя

- Данные приведены на январь 2022 года.
- Указом президента Российской Федерации с июня 2011 года на всей территории России был отменен переход на летнее время. 21.07.2014 принят федеральный закон «О внесении изменений в Федеральный закон „Об исчислении времени“», в соответствии с которым 26.10.2014 в Российской Федерации стало 11 часовых поясов и большинство из них были смещены на час назад. Учитывайте эту информацию при настройке часов.

Таблица перехода на летнее время

Если для города, в котором осуществляется переход на стандартное/летнее время, установлен параметр перехода на летнее время AUTO, переход на стандартное/летнее время для этого города будет осуществляться автоматически в сроки, указанные в таблице.

Примечание

- Указанное в таблице время перехода на стандартное/летнее время может быть изменено в дальнейшем в соответствии с местным законодательством. В этом случае необходимо выполнить подключение часов к смартфону для автоматической настройки летнего времени или изменить его вручную.

Город	Переход на летнее время	Переход на стандартное время
Лондон	01:00, последнее воскресенье марта	02:00, последнее воскресенье октября
Париж	02:00, последнее воскресенье марта	03:00, последнее воскресенье октября
Афины	03:00, последнее воскресенье марта	04:00, последнее воскресенье октября
Тегеран	00:00, 21 или 22 марта	00:00, 21 или 22 сентября
Сидней, Аделаида	02:00, первое воскресенье октября	03:00, первое воскресенье апреля
Остров Лорд-Хау	02:00, первое воскресенье октября	02:00, первое воскресенье апреля
Веллингтон	02:00, последнее воскресенье сентября	03:00, первое воскресенье апреля
Острова Чатем	02:45, последнее воскресенье сентября	03:45, первое воскресенье апреля

Город	Переход на летнее время	Переход на стандартное время
Анкоридж	02:00, второе воскресенье марта	02:00, первое воскресенье ноября
Лос-Анджелес	02:00, второе воскресенье марта	02:00, первое воскресенье ноября
Денвер	02:00, второе воскресенье марта	02:00, первое воскресенье ноября
Чикаго	02:00, второе воскресенье марта	02:00, первое воскресенье ноября
Нью-Йорк	02:00, второе воскресенье марта	02:00, первое воскресенье ноября
Галифакс	02:00, второе воскресенье марта	02:00, первое воскресенье ноября
Сент-Джонс	02:00, второе воскресенье марта	02:00, первое воскресенье ноября

- Данные приведены на январь 2022 года.

Поддерживаемые модели смартфонов

Информацию о поддерживаемых моделях смартфонов можно узнать на веб-сайте CASIO

http://world.casio.com/os_mobile/wat/

Технические характеристики

Точность при нормальной температуре: ± 15 секунд в месяц без использования функции

корректировки времени с помощью смартфона

Аналоговое время: часы, минуты (стрелки перемещаются каждые 20 сек)

Цифровое время: часы, минуты, секунды, время до/после полудня, месяц, день, день недели

Формат отображения времени: 12/24-часовой формат

Система календаря: полностью автоматический календарь, запрограммированный с 2000 до 2099 года

Прочее: настройка стандартного/летнего времени

Мировое время: 38 городов (38 часовых поясов) + всемирное координированное время (UTC)

Быстрая замена текущего времени на мировое

Настройка стандартного/летнего времени

Быстрая замена текущего времени на мировое

Секундомер:

Единица измерения: 1/100 секунды (в течение первого часа), 1 секунда (через 1 час)

Пределы измерения: 23:59' 59''

Режимы измерения: прошедшее время, время прохождения части и круга дистанции

Таймер обратного отсчета

Единица измерения: 1 секунда

Диапазон настройки: от 1 секунды до 60 минут с шагом в 1 секунду

Сигнал оповещения об окончании обратного отсчета: звучит в течение 10 секунд

30-минутный обратный отсчет времени, оставшегося до окончания работы таймера

Будильник:

5 ежедневных будильников

Настройка времени звучания сигнала: часы, минуты

Продолжительность звучания сигнала будильника: 10 секунд

Включение/выключение сигнала начала часа

30-минутный обратный отсчет времени, оставшегося до начала звучания сигнала будильника

Функция Mobile Link:

Автоматическая корректировка времени

Корректировка времени в одно касание

Поиск смартфона: подача с часов команды на смартфон о включении звукового сигнала

Мировое время: текущее время в одном из 300 выбранных городов, быстрая замена текущего

времени на мировое

Автоматический переход на стандартное/летнее время

Передача результатов измерения прошедшего времени: 200 записей (дата и время, время прохождения части/круга, номер круга дистанции)

Настройка времени работы таймера обратного отсчета

Настройка времени звучания сигнала будильника

Корректировка исходного положения стрелок

Характеристики связи: Bluetooth[®], диапазон частот: от 2400 до 2480 МГц, максимальная мощность передачи: 0 дБм (1 мВт), дальность связи: до 2 метров (в зависимости от окружающей среды)

Подсветка: двойная светодиодная подсветка: автоматическая светодиодная подсветка циферблата и цифрового экрана, супер-подсветка, послесвечение, настройка продолжительности подсветки (1,5 или 3 сек.)

Прочее: режим экономии энергии; отображение уровня заряда аккумулятора; отключаемый сигнал при нажатии кнопок; включение/выключение 30-минутного обратного отсчета времени,

оставшегося до звучания сигнала будильника или окончания работы таймера; настройка формата отображения даты (месяц/день, день/месяц); выбор языка отображения дня недели (6 языков); смещение стрелок для удобного просмотра информации на экране; корректировка исходного положения стрелок

Питание: светочувствительная панель и аккумулятор

Примерный срок работы аккумулятора без подзарядки:

7 месяцев при следующих условиях:

- Соединение со смартфоном для корректировки времени: 4 раза в день
- Звучание сигнала будильника: 10 секунд 1 раз в день
- Подсветка: 1,5 секунды 1 раз в день
- Нахождение часов в режиме сохранения энергии: 6 часов в день

Технические характеристики могут быть изменены без предварительного уведомления.

Меры предосторожности при использовании функции Mobile Link

- **Правовая информация**

- Эти часы соответствуют требованиям или получили одобрение в соответствии с местными законами о радиосигналах разных стран и регионов. Использование часов в странах или регионах, в которых они не соответствуют требованиям или не получили одобрение в соответствии с местными законами о радиосигналах, может привести к ответственности в соответствии с местным законодательством. Более подробную информацию о странах и регионах, в которых разрешено использование часов, см. на веб-сайте <http://world.casio.com/ce/BLE/>
- Использование этих часов в самолете для каждой страны ограничено местным авиационным законодательством. Обязательно следуйте инструкциям экипажа и персонала авиакомпании.
- **Рекомендации по использованию функции Mobile Link**
- Во время совместного использования смартфона и часов, держите эти устройства на близком расстоянии друг от друга (не более 2 метров). Окружающие предметы (стены, мебель и т.п.) могут препятствовать устойчивому Bluetooth-соединению. В этом случае, необходимо поместить оба устройства в непосредственной близости друг от друга.
- Часы могут быть подвержены электромагнитному излучению, находясь вблизи от работающих электроприборов (бытовой техники, аудио-/видеооборудования, оргтехники и т.п.), что может

негативно сказаться на совместной работе смартфона и часов. Например, рядом с работающей микроволновой печью, нормальное соединение смартфона с часами не будет установлено. И, наоборот, часы могут стать причиной плохого приема ТВ-сигнала.

- Функция Bluetooth в этих часах работает в том же частотном диапазоне (2,4 ГГц), как и большинство устройств, использующих беспроводные локальные сети. Использование таких устройств в непосредственной близости от часов, может привести к радиопомехам, снизить скорость передачи информации или привести к сбою связи.

- **Остановка передачи радиосигнала в часах**

Часы передают радиосигнал, когда устанавливается или установлено Bluetooth-соединение со смартфоном (на экране отображается индикатор ✧).

Когда вы находитесь в больнице, самолете и других местах, где необходимо ограничить распространение радиоволн, необходимо отменить Bluetooth-соединение часов со смартфоном и выключить функцию автоматической корректировки времени.

🔍 Использование часов в медицинском учреждении или в самолете (стр. 64).

Авторские права и зарегистрированные товарные знаки

- Bluetooth® (слово и логотип) – зарегистрированный торговый знак компании Bluetooth SIG, Inc. Любое использование этого торгового знака компанией CASIO Computer Co., Ltd. осуществляется по лицензии.
- iPhone и App Store – зарегистрированный торговый знак компании Apple Inc. в США и других странах.
- iOS – торговая марка или зарегистрированный торговый знак компании Cisco Systems, Inc.
- GALAXY – зарегистрированные торговые знаки компании Samsung Electronics Co., Ltd.
- Android и Google Play™ – зарегистрированные торговые знаки компании Google Inc.
- Прочие названия компаний и продуктов, используемые в данном руководстве, являются торговыми марками или зарегистрированными товарными знаками соответствующих компаний.

ПОИСК И УСТРАНЕНИЕ НЕИСПРАВНОСТЕЙ

Невозможно установить сопряжение часов со смартфоном

- **Сопряжение между часами и смартфоном ранее не выполнялось**

1) Используется поддерживаемая модель смартфона?

Убедитесь в том, что модель смартфона и его операционная система поддерживаются часами. Информацию о поддерживаемых моделях смартфонов можно узнать на веб-сайте CASIO http://world.casio.com/os_mobile/wat/

2) Приложение CASIO WATCHES установлено на смартфоне?

Для того, чтобы выполнить Bluetooth-соединение с часами, необходимо на смартфоне установить приложение CASIO WATCHES.

 1) Установите необходимое программное обеспечение на смартфоне (стр. 30).

3) Bluetooth на смартфоне настроен правильно?

Проверьте настройки Bluetooth на смартфоне. Более подробно о настройках Bluetooth на вашем смартфоне, см. в руководстве пользователя смартфона.

Для iPhone

- “Settings” (Настройки) → “Bluetooth” → On (Вкл.)
- “Settings” (Настройки) → “Privacy” (Конфиденциальность) → “Bluetooth” → CASIO WATCHES

→ On (Вкл.)

Для Android

- Включите Bluetooth

4) Другие причины

В некоторых моделях смартфонов для использования приложения CASIO WATCHES необходимо отключить параметр BT Smart. Более подробно об отключении параметра BT Smart на смартфоне, см. в руководстве пользователя смартфона.

- На начальном экране нажмите: “Menu” (Меню) → “Settings” (Настройки) → “Bluetooth” → “Menu” (Меню) → “BT Smart settings” (Настройки BT Smart) → “Disable” (Выключить).

Невозможно установить повторное Bluetooth-соединение часов со смартфоном

- **Повторное Bluetooth-соединение между часами и смартфоном не устанавливается, после того, как оно было отключено**

1) Приложение CASIO WATCHES запущено на смартфоне?

Проверьте – запущено ли приложение CASIO WATCHES на смартфоне? Для его включения

на главном экране смартфона коснитесь иконки CASIO WATCHES. Затем на часах нажмите и удерживайте кнопку C около 3 секунд для установки Bluetooth-соединения между часами и смартфоном.

2) Вы пробовали выключить смартфон и включить его снова?

Выключите смартфон, затем снова включите его. После этого, на главном экране смартфона коснитесь иконки CASIO WATCHES. Затем на часах нажмите и удерживайте кнопку C около 3 секунд для установки Bluetooth-соединения между часами и смартфоном.

3) Выполняется обратный отсчет времени?

Bluetooth-соединение между часами и смартфоном не устанавливается, если до окончания работы таймера обратного отсчета осталось 30 или меньше секунд. Остановите работу таймера или дождитесь окончания его работы перед тем, как устанавливать Bluetooth-соединение часов со смартфоном.

- **Смартфон находится в Авиарежиме**

Выключите на смартфоне Авиарежим, на главном экране смартфона коснитесь иконки CASIO WATCHES. Затем на часах нажмите и удерживайте кнопку C около 3 секунд для установки

Bluetooth-соединения между часами и смартфоном.

- **После того, как на смартфоне был выключен и включен Bluetooth, установить соединение с часами не удается**

Еще раз включите и выключите Bluetooth на смартфоне. На главном экране смартфона коснитесь иконки CASIO WATCHES. Затем на часах нажмите и удерживайте кнопку C около 3 секунд для установки Bluetooth-соединения между часами и смартфоном.

- **После того, как был выключен смартфон, установить соединение с часами не удается**

Еще раз выключите и включите смартфон. На главном экране смартфона коснитесь иконки CASIO WATCHES. Затем на часах нажмите и удерживайте кнопку C около 3 секунд для установки Bluetooth-соединения между часами и смартфоном.

Соединение часов со смартфоном

- **Соединение между часами и смартфоном не устанавливается**

1) Вы пробовали выключить смартфон и включить его снова?

Выключите, затем снова включите смартфон. На главном экране смартфона коснитесь иконки

CASIO WATCHES. Затем на часах нажмите и удерживайте кнопку C около 3 секунд для установки Bluetooth-соединения между часами и смартфоном.

2) Выполнялось ли повторное сопряжение часов со смартфоном?

Удалите информацию о сопряжении из приложения смартфона CASIO WATCHES и из памяти смартфона (для iPhone), затем повторно установите сопряжение часов со смартфоном.

🔍 Удаление информации о сопряжении из приложения CASIO WATCHES (стр. 53).

🔍 3) Выполните сопряжение между смартфоном и часами (стр. 30).

3) Соединение часов со смартфоном все равно не устанавливается...

Удалите информацию о сопряжении из памяти часов, затем повторно выполните сопряжение часов со смартфоном.

🔍 Удаление информации о сопряжении из памяти часов (стр. 54).

🔍 3) Выполните сопряжение между смартфоном и часами (стр. 30).

Соединение часов с новым смартфоном

- **Подключение часов к новому смартфону**

Удалите информацию о сопряжении из памяти часов, затем выполните сопряжение часов с новым смартфоном.

 Соединение с новым смартфоном (стр. 55).

Автоматическая корректировка времени

- **Когда часы выполняют автоматическую корректировку времени?**

Часы автоматически устанавливают Bluetooth-соединение со смартфоном приблизительно в 00:30, 06:30, 12:30 и 18:30 часов. После выполнения процедуры корректировки времени, Bluetooth-соединение со смартфоном также автоматически прерывается.

- **Время выполнения автоматической корректировки времени прошло, но корректировка не была выполнена**

1) Автоматическая корректировка времени не была выполнена в заданное время?

Обратите внимание, что в течение 24 часов после выполнения быстрой замены текущего времени на мировое или настройки текущего времени вручную, автоматическая корректировка времени не выполняется.

2) Автоматическая корректировка времени включена?

Автоматическая корректировка времени не выполняется, если эта функция выключена. Включите функцию автоматической корректировки времени.

 Использование часов в медицинском учреждении или в самолете (стр. 64).

- **После выполнения автоматической корректировки времени, на часах отображается неправильное время**

На смартфоне установлено неправильное время. Это может быть из-за отсутствия сетевого соединения при нахождении смартфона вне зоны доступа сети. Переместите смартфон в зону доступа сети для обновления на нем информации о текущем времени.

- **Исходное положение стрелок неправильное**

Сильное магнитное воздействие или удар могут привести к тому, что стрелки часов будут отображать время, не совпадающее с отображением времени на цифровом экране. Если это произошло, необходимо выполнить корректировку исходного положения стрелок.

 Корректировка исходного положения стрелок (стр. 43, 95).

Сигнал будильник и начала часа

1) Аккумулятор заряжен?

При низком уровне заряда аккумулятора, сигнал будильника не звучит. Выполните зарядку аккумулятора.

 Подзарядка аккумулятора часов (стр. 16).

2) Сигнал будильника включен?

Если сигнал не включен, включите его.

 Включение/выключение сигналов будильников и начала часа (стр. 76).

Стрелки и индикаторы

- **Как узнать в каком режиме находятся часы?**

Для возврата часов в режим Текущего времени нажмите и удерживайте кнопку С около 1 секунды.

Перевод часов из одного режима в другой осуществляется с помощью кнопки С.

 Выбор режима (стр. 12).

- **Все стрелки остановились, кнопки не работают.**

Аккумулятор полностью разряжен. Поместите часы к источнику света для подзарядки аккумулятора.

 Подзарядка аккумулятора часов (стр. 16).

- **Стрелки часов неожиданно начинают быстро перемещаться**

Это может быть вызвано одной из причин и не указывает на неисправность часов. Дождитесь возврата стрелок к отображению текущей информации.

– Часы выходят из режима экономии энергии

 Режим экономии энергии (стр. 22).

– Выполняется автоматическая корректировка времени

 Автоматическая корректировка времени (стр. 32).

- **Стрелки часов не перемещаются, кнопки не работают**

Часы находятся в режиме восстановления заряда аккумулятора, который выполняется около 15 минут. Восстановление заряда аккумулятора будет происходить быстрее, если поместить часы к источнику яркого света.

- **Текущее время на часах отличается от реального на 1 час или 30 минут**

Стандартное/летнее время на часах установлено неправильно. Проверьте настройку стандартного/летнего времени и, в случае необходимости, измените ее.

 Настройка города текущего местонахождения (стр. 58).

- **Стрелки часов отображают неправильное время**

Сильное магнитное воздействие или удар могут привести к тому, что стрелки часов будут отображать время, не совпадающее с отображением времени на цифровом экране. Если это произошло, необходимо выполнить корректировку исходного положения стрелок.

 Корректировка исходного положения стрелок (стр. 43, 95).

Прочее

- **В руководстве нет информации о проблеме**

Дополнительная информация приведена на веб-сайте <https://world.casio.com/support/>

ИНФОРМАЦИЯ О ТОВАРЕ

Наименование: часы наручные электронные / электронно-механические кварцевые (муж./жен.)

Торговая марка: CASIO

Фирма изготовитель: CASIO COMPUTER Co.,Ltd. (КАСИО Компьютер Ко. Лимитед)

Адрес изготовителя: 1-6-2, Hon-machi 1-chome, Shibuya-ku, Tokyo 151-8543, Japan

Импортер: ООО «Касио», 127015, Россия, Москва, ул. Бутырская, д. 77

Гарантийный срок: 2 года

Адрес уполномоченной организации для принятия претензий: указан в гарантийном талоне

Декларация о Соответствии: ЕАЭС № RU Д-JP.МЮ62.В.00782/20

Орган зарегистрировавший Декларацию: ООО «ПРОММАШ ТЕСТ»

Технический Регламент: ТР ЕАЭС 037/2016 «Об ограничении применения опасных веществ в изделиях электротехники и радиоэлектроники»

Срок действия декларации: до 28.02.2025